

Harvia Spectrum Mini SGS810

- FI** Täyden spektrin infrapunahuone
Asennus- ja käyttöohje
- SV** Infrakabin, fullspektrum
Monterings- och bruksanvisning
- EN** Full Spectrum Infrared Cabin
Instructions for Installation and Use
- DE** Vollspektrum-Infrarotkabine
Gebrauchs- und Montageanleitung
- RU** Полноспектральная инфракрасная сауна
Инструкция по установке и эксплуатации
- ET** Täisspektriga infrapunasaun
kasutus- ja paigaldusjuhised
- FR** Cabine infrarouge à spectre complet
Instructions d'installation et mode d'emploi

FI

SV

EN

DE

RU

ET

FR



FI: SISÄLLYS

Varoitukset ja huomiot	3
Tekniset tiedot	11
asennusohjeet	12
Käyttöohjeet.....	17
Takuu	32

SV: INNEHÅLL

Varningar och anmärkningar	4
Tekniska data.....	11
Monteringsinstruktioner	12
Bruksanvisning.....	19
Garanti.....	32

EN: CONTENTS

Warnings and notes	5
Technical data.....	11
Installation instructions.....	12
Operating instructions.....	21
Guarantee	32

DE: INHALT

Warnungen und hinweise.....	6
Technische daten	11
Installationsanleitung	12
Bedienungsanleitung.....	23
Garantie.....	32

RU: ОГЛАВЛЕНИЕ

Примечания и предупреждения	7
Технические характеристики.....	11
Руководство по сборке.....	12
Руководство по эксплуатации.....	25
Гарантия	32

ET: SISUKORD

Hoiatused ja märkused	9
Tehnilised andmed.....	11
Paigaldusjuhised	12
Kasutusjuhend.....	28
Garantii.....	32

FR: TABLE DES MATIÈRES

Avertissements et remarques.....	10
Données Techniques.....	11
Guide d'installation	12
Mode d'emploi	30
Garantie.....	32



LUE HUOLELLISESTI VAROITUKSET JA KÄYTTÖOHJE ENNEN KUIN KÄYTÄT LAITETTA!



VAROITUS: Kaikki erityisosaamista vaativat huoltotoimet on annettava koulutetun ammattilaisen tehtäväksi.



VAROITUS: Lämmittimen tai infrapunasaiteilijan peittäminen aiheuttaa palovaaran!



VAROITUS:

- Tarkasta laite näkyvien vaurioiden varalta ennen laitteen asennusta ja käyttöönottoa. Älä käytä vaurioitunutta laitetta.
- Kytke laite pois sähköverkosta aina ennen huoltotoimenpiteitä!
- Tätä laitetta voivat käyttää vähintään 8-vuotiaat lapset ja sellaiset henkilöt, joiden fyysiset, aistinvaraiset tai henkiset ominaisuudet ovat alentuneet tai joilla ei ole kokemusta ja tietoa, jos heitä valvotaan tai heitä on opastettu käyttämään laitetta turvallisesti ja jos he ymmärtävät laitteen käyttöön liittyvät vaarat.
- Lapset eivät saa leikkiä laitteella. Lapset eivät saa puhdistaa laitetta eivätkä he saa tehdä laitteen hoitotoimenpiteitä ilman valvontaa.
- Infrapunahuonetta ei suositella käytettäväksi, mikäli olet 24 tunnin sisällä altistunut keinotekoisesta lähteestä peräisin olevalle UV-säteilylle tai olet ottanut aurinkoa.
- Henkilöiden, joilla saattaa olla hypertermian riski, kuten sydän- ja verisuonitaudeista kärsivien, tulee kysyä lääkärin neuvoa ennen infrapunahuoneen käyttöä.
- Jos jatkuva eryteema (yli vuorokauden kestävä ihon punoitus) ja verkkomaiset värimuutokset jatkuvat säännöllisen infrapunasaiteilylle altistuksen jälkeen, altistusta ei tule toistaa, vaan tulee hakeutua lääkärin hoitoon erythema ab igne kehittymisen estämiseksi.
- Älä käytä infrapunahuonetta, jos sinulla on heikentynyt lämpökiputunto tai olet alkoholin, rauhoittavien lääkkeiden tai huumeiden vaikutuksen alaisena.
- Hemofiliaa sairastavien tai verenvuodolle alttiiden henkilöiden tulee välttää infrapunahuoneen käyttöä.
- Jos infrapunahuoneen käyttö aiheuttaa epämukavaa oloa, lopeta käyttö välittömästi ja keskustele lääkärisi kanssa.
- Keskustele lääkärisi kanssa ennen käyttöä, jos olet sairaana tai käytät lääkkeitä.
- Tuotteen oveen ei saa asentaa lukkoa tai salpaa. Näin estetään juuttuminen tuotteen sisälle mahdollisen toimintahäiriön aikana.
- Älä käytä matkapuhelinta, tablettitietokonetta tai muuta litiumakulla varustettua laitetta infrapunahuoneen sisällä
- Älä tupakoi infrapunahuoneen sisällä.
- Älä käytä raskauden aikana.
- Älä milloinkaan tuo infrapunahuoneeseen helposti syttyviä, räjähtäviä tai syövyttäviä aineita tai laitteita.
- Älä asenna pistorasioita tai muita sähkölaitteita infrapunahuoneen sisälle.
- Älä koskaan nuku infrapunahuoneessa laitteen ollessa toiminnassa.
- Älä koskaan kaada vettä infrapunahuoneeseen tai sähköosien päälle.
- Sähköiskun välttämiseksi, älä koske ohjauspaneeliin tai muihin elektroniisiin osiin märillä käsillä.
- Älä koske lämmittimen suojakuoren metallipintoihin. Ne voivat kuumentua ihoa polttaviksi!
- Infrapunahuone on tarkoitettu ihmiskehon lämmittämiseen. Sitä ei saa käyttää mihinkään muuhun tarkoitukseen.

**LÄS NOGA IGENOM VARNINGARNA OCH HANDBOKEN INNAN DU ANVÄNDER PRODUKTEN!**

VARNING: Allt underhåll som kräver särskilda färdigheter måste utföras av yrkesmän med utbildning inom området.



VARNING: Att täcka över infravärmaren medför brandrisk!



VARNING:

- Kontrollera enheten så att den inte har några synliga skador innan du installerar och använder den. Om enheten är skadad får den inte användas.
- Enheten måste alltid kopplas bort från elnätet innan underhåll bedrivs!
- Denna enhet får användas av barn äldre än 8 år, personer med fysiska, neuropsykiatriska och intellektuella funktionsnedsättningar och personer som saknar erfarenhet och kunskaper inom området, förutsatt att det sker under vuxens övervakning eller att de har fått instruktioner om hur man använder enheten på ett säkert sätt och är medveten om riskerna förknippade med användningen.
- Barn får absolut inte leka med enheten. Barn får heller inte rengöra eller använda enheten utan vuxens övervakning
- Vi rekommenderar att inte använda infrakabinen inom 24 timmar efter exponering för UV-strålning från artificiella källor eller solning.
- Personer som riskerar att drabbas av hypertermi (exempelvis de som lider av hjärt-kärlsjukdom) bör uppsöka läkare innan de använder infraröda värmekabiner.
- När ihållande erythema (även kallat erytem, rodnad av huden som varar mer än ett dygn) och nätliknande färgförändringar kvarstår efter regelbunden exponering för infraröd strålning, bör exponeringen inte upprepas. Läkare bör då uppsökas för att förhindra utveckling av erythema ab igne (kronisk inflammation och kärl dilatation i dermis).
- Personer som har nedsatt värmesmärta eller är påverkade av alkohol, lugnande medel eller droger bör inte använda infraröda värmekabiner.
- De som har blödarsjuka eller är benägna att blöda bör undvika att använda infrakabiner.
- Om du känner obehag när du använder infrakabinen ska du sluta använda den omedelbart och rådfråga din läkare.
- Rådfråga din läkare innan användning om du har hälsoproblem eller om du tar medicin.
- Det är förbjudet att installera något lås eller spärr på produktdörren. Detta för att förhindra att personer fastnar i rummet under ett fel.
- Använd inte mobiltelefon, surfplatta eller andra elektroniska produkter med litiumbatteri inne i kabinen.
- Rök inte inne i kabinen.
- Använd inte under graviditet.
- Ta aldrig med brandfarligt, explosivt eller frätande material eller utrustning in i denna produkt.
- Installera inte eluttag eller annan elektrisk utrustning inuti infrakabinen.
- Sov inte inne i utrustningen när den är igång.
- Håll aldrig vatten på kabinen eller de elektriska komponenterna.
- Rör inte vid strömstyrpanelen eller några elektriska komponenter med våta händer, för att förhindra elektriska stötar.
- Rör inte någon metallyta på aggregatens lock, för att undvika brännskador.
- Infrakabinen används för uppvärmning av människokroppen. Den får inte användas i något annat syfte.



READ THE WARNINGS AND MANUAL CAREFULLY BEFORE USING THE PRODUCT!



WARNING: All maintenance that requires special skills must be performed by a trained professional.



WARNING: Covering the heater or infrared emitter causes fire risk!



WARNING:

- Check the device for visible damage before installing and using the device. Do not use a damaged device.
- Always disconnect the device from the electricity network before carrying out any maintenance work!
- This device is allowed to use by 8 years old or older children and persons with reduced physical, sensory, or mental capabilities, or persons with lack of experience and knowledge, if they are supervised or they have been instructed to use the device safely and if they are aware of the dangers involved.
- Children should not play with the device. Children should not clean or do operations to the device without supervision.
- It is recommended that the infrared cabin should not be used within 24 h after UV radiation exposure from artificial sources or sun-bathing.
- Individuals who may be at risk from hyperthermia, such as individuals suffering from cardiovascular disease, should seek medical advice before use of infrared warming cabins.
- When persistent erythema (reddening of the skin lasting more than a day) and netlike colour changes persist after regular exposure to infrared radiation, exposure should not be repeated, and medical advice should be sought to prevent development of erythema ab igne.
- If you are a person with compromised heat pain sensation or under the influence of alcohol, tranquilizers, or drugs you should not use infrared warming cabins.
- Those who have hemophilia or are prone to bleeding should avoid using infrared cabin.
- If you feel any discomfort while using the infrared cabin, please stop using immediately and consult with your doctor.
- Please consult your doctor before using if you are in period of disease or taking medicine.
- It is forbidden to install any lock or hasp system on the door of product to prevent to be trapped in room during failure.
- Do not use mobile phone, tablet computer or other electronic products with lithium battery inside the cabin
- Do not smoke inside the cabin
- Do not use during pregnancy.
- Do not bring flammable, explosive, or corrosive material or equipment into this product at any time
- Do not install power socket or other electrical equipment inside the infrared cabin
- Do not sleep inside the equipment when it is working.
- Never pour water on the cabin or the electrical components
- Do not touch the power control panel or any electrical components with wet hands to prevent electric shock.
- Do not touch any metal surface on the cover of the heaters to avoid burn.
- The infrared cabin is used for heating of the human body. It is not to be used for any other purpose.



LESEN SIE DIE WARNUNGEN UND DIE BEDIENUNGSANLEITUNG SORGFÄLTIG DURCH, BEVOR SIE DAS PRODUKT VERWENDEN!



WARNUNG: Alle Wartungsarbeiten, die besondere Kenntnisse oder Fähigkeiten erfordern, sind durch geschultes Fachpersonal auszuführen.



WARNUNG: Brandgefahr durch Abdecken des Infrarotstrahlers!



WARNUNG:

- Überprüfen Sie das Gerät auf sichtbare Schäden, bevor Sie es installieren und verwenden. Verwenden Sie keine beschädigten Geräte.
- Trennen Sie das Gerät immer vom Stromnetz, bevor Sie Wartungsarbeiten durchführen!
- Dieses Gerät kann von Kindern im Alter von mindestens 8 Jahren und Personen mit reduzierten körperlichen, sensorischen und mentalen Fähigkeiten sowie Personen ohne Erfahrung und Fachkenntnis verwendet werden, wenn sie beaufsichtigt werden oder für den sicheren Gebrauch des Geräts geschult sowie sich der damit verbundenen Gefahren bewusst sind.
- Kinder dürfen mit dem Gerät nicht spielen. Kinder dürfen das Gerät ohne Aufsicht nicht reinigen oder bedienen.
- Es wird empfohlen, die Infrarotkabine nicht innerhalb der ersten 24 Std. nach einer UV-Bestrahlung aus künstlichen Quellen oder einem Sonnenbad zu benutzen.
- Personen mit einem Hyperthermierisiko, wie z. B. Personen mit Herz-Kreislauf-Erkrankungen, sollten vor der Benutzung von Infrarot-Wärmekabinen ärztlichen Rat einholen.
- Wenn bei regelmäßiger Infrarotbestrahlung anhaltende Erytheme (Hautrötungen, die länger als einen Tag andauern) und netzartige Farbveränderungen bestehen bleiben, sollte die Anwendung nicht wiederholt werden. Es sollte ärztlicher Rat eingeholt werden, um die Entwicklung eines sogenannten Erythems ab igne zu verhindern.
- Wenn Sie ein eingeschränktes Wärmeschmerzempfinden haben oder unter dem Einfluss von Alkohol, Beruhigungsmitteln oder Drogen stehen, sollten Sie die Infrarotwärmekabine nicht benutzen.
- Personen, die an Hämophilie leiden oder zu Blutungen neigen, sollten die Benutzung der Infrarotkabine vermeiden.
- Wenn Sie sich während des Aufenthalts in der Infrarotkabine unwohl fühlen, stellen Sie die Benutzung bitte sofort ein und konsultieren Sie Ihren Arzt.
- Bitte konsultieren Sie vor der Anwendung Ihren Arzt, wenn Sie gesundheitliche Probleme haben oder Medikamente einnehmen.
- Es ist verboten, ein Schloss oder eine Verriegelung an der Produkttür anzubringen, die verhindert, dass Sie bei einer Fehlfunktion den Raum verlassen können.
- Verwenden Sie in der Kabine keine Mobiltelefone, Tablet-Computer oder andere elektronische Produkte mit Lithiumbatterien.
- Nicht in der Kabine rauchen.
- Nicht während der Schwangerschaft benutzen.
- Bringen Sie niemals brennbare, explosive oder ätzende Materialien oder Geräte mit in die Kabine.
- Installieren Sie keine Steckdose oder andere elektrische Geräte im Inneren der Infrarotkabine.
- Schlafen Sie nicht in der Kabine, wenn sie in Betrieb ist.
- Gießen Sie niemals Wasser auf die Kabine oder auf die elektrischen Komponenten.
- Das Bedienfeld oder elektrische Komponenten nicht mit nassen Händen berühren. Stromschlaggefahr!
- Berühren Sie keine Metalloberflächen auf dem Deckel des Saunaofens, um Verbrennungen zu vermeiden.
- Schalten Sie das Gerät nach 4 Stunden Dauerbetrieb für eine halbe Stunde ab.
- Die Infrarotkabine dient dem Wärmen des menschlichen Körpers. Sie darf nicht für andere Zwecke verwendet werden.

**ПЕРЕД ИСПОЛЬЗОВАНИЕМ ПРОДУКТА ВНИМАТЕЛЬНО ПРОЧТИТЕ УКАЗАНИЯ ПО МЕРАМ ПРЕДОСТОРОЖНОСТИ И РУКОВОДСТВО ПО ЭКСПЛУАТАЦИИ**

ОСТОРОЖНО: Любые работы по техническому обслуживанию, требующие специальных навыков, должны выполняться обученным специалистом



ОСТОРОЖНО: Не накрывайте ИК-излучатель, это может привести к пожару!



ОСТОРОЖНО:

- Перед установкой и эксплуатацией устройство необходимо проверить на видимые повреждения. Запрещается пользоваться поврежденным устройством.
- Перед любыми работами по техническому обслуживанию необходимо отключать устройство от электрической сети!
- Данным устройством могут пользоваться дети в возрасте 8 лет и старше, а также лица с ограниченными физическими, сенсорными или психическими возможностями, а также не обладающие достаточными знаниями и опытом, если они получили необходимое руководство или прошли надлежащий инструктаж в отношении безопасной эксплуатации данного устройства и понимают сопутствующие риски.
- Нельзя разрешать детям играть с данным устройством. Не следует разрешать детям выполнять чистку или обслуживание без надлежащего контроля
- Не рекомендуется пользоваться инфракрасной сауной в течение 24 часов после воздействия ультрафиолетового излучения (в т.ч. посещения солярия) или принятия солнечных ванн.
- Перед использованием инфракрасной сауны лицам, здоровье которых может подвергаться риску при перегревании организма (в т.ч. страдающим сердечно-сосудистыми заболеваниями), следует проконсультироваться с врачом.
- Если регулярное воздействие инфракрасного излучения приведёт к покраснению кожи, продолжающемуся более суток, и куперозу, то для предотвращения развития эритемы следует прекратить использование инфракрасной сауны и обратиться к врачу.
- Если вы испытываете болевые ощущения при тепловом воздействии или находитесь под воздействием алкоголя, транквилизаторов или наркотиков, вам не следует пользоваться инфракрасной сауной.
- Лицам, страдающим гемофилией или склонным к кровотечениям, следует избегать использования инфракрасной сауны.
- Если вы ощущаете дискомфорт при использовании инфракрасной сауны, немедленно прекратите сеанс использования и проконсультируйтесь с врачом.
- Если у вас есть проблемы со здоровьем или вы принимаете лекарства, то перед посещением инфракрасной сауны проконсультируйтесь с врачом.
- Запрещается устанавливать замки и защёлки на дверцу кабины во избежание блокировки людей внутри кабины при возможных технических неполадках.
- Не пользуйтесь в инфракрасной кабине мобильным телефоном, планшетом и прочими электронными устройствами с литиевым аккумулятором.
- Не курите в инфракрасной кабине.
- Не пользуйтесь инфракрасной сауной во время беременности.
- Ни в коем случае не вносите в инфракрасную кабину легковоспламеняющиеся, взрывчатые или вызывающие коррозию вещества, материалы или оборудование.

- Запрещается монтаж электророзеток и любого электрооборудования в инфракрасной кабине.
- Не спите в инфракрасной кабине, когда она включена.
- Воспрещается поливать инфракрасную кабину и её электрические компоненты водой!
- Во избежание поражения электрическим током не прикасайтесь мокрыми руками к панели управления питанием кабины или к любым другим электрическим компонентам.
- Во избежание обжога не прикасайтесь к металлическому корпусу ИК-излучателей!
- После непрерывной работы кабины в течение 4 часов выключите кабину на 30 минут.
- Инфракрасная кабина предназначена для обогрева тела человека. Запрещается использование кабины в любых других целях!



LUGEGE ENNE TOOTE KASUTAMIST HOIATUSED JA MÄRKUSED TÄHELEPANELIKULT LÄBI.



HOIATUS: Kõiki eriteadmisi nõudvaid hooldustöid võivad teha üksnes kvalifitseeritud elektrikud.



HOIATUS: Infrapunakiirguri kinnikatmine põhjustab süttimisohtu!



HOIATUS:

- Kontrollige enne seadme paigaldamist ja kasutamist, kas sellel on nähtavaid kahjustusi. Ärge kasutage kahjustatud seadet.
- Enne hooldustööde alustamist lahutage seade alati toitevõrgust.
- Seadet võivad kasutada 8-aastased ja vanemad lapsed ning vähenenud füüsiliste, sensoorsete või vaimsete võimetega isikud ning kogemuste ja teadmisteta isikud juhul, kui nad on järelevalve all või neile on õpetatud seadme ohutut kasutamist ja nad on teadlikud võimalikest kaasnevatest ohtudest.
- Lapsed ei tohi seadmega mängida. Lapsed ei tohi seadet ilma järelevalveta puhastada ega seda juhtida.
- Infrapunasauna ei soovitata kasutada 24 tunni jooksul pärast päevitamist või solaariumis käimist.
- Isikud, keda võib ohustada hüpertermia, näiteks südame-veresoonkonna haiguste all kannatavad isikud, peaksid enne infrapunasauna kasutamist konsulteerima arstiga.
- Kui pärast regulaarset kokkupuudet infrapunakiirgusega tekib püsiv erüteem (üle päeva kestev nahapunetus) ja võrgutaolised värvimuutused, ei tohi kokkupuudet jätkata ning erythema ab igne tekke vältimiseks tuleb pöörduda arsti poole.
- Ärge kasutage infrapunasauna ka juhul, kui teil on suurenenud kuumatundlikkus või olete alkoholi, rahustite või narkootikumide mõju all.
- Infrapunasauna kasutamist peaks vältima ka isikud, kellel on hemofiilia või kalduvus veritsuse tekkeks.
- Kui tunnete infrapunasauna kasutamisel ebamugavust, lahkuge koheselt saunast ja konsulteerige oma arstiga.
- Kui teil on terviseprobleeme või te võtate ravimeid, pidage enne kasutamist nõu arstiga.
- Saunaruumi kinnijäämise vältimiseks ei tohi infrapunasauna uksele paigaldada lukku või riivi.
- Infrapunasaunas ei tohi kasutada mobiiltelefoni, tahvelarvutit ega muid liitiumakuga elektroonikatooteid.
- Infrapunasaunas ei tohi suitsetada.
- Raseduse ajal ei tohi infrapunasauna kasutada.
- Infrapunasauna ei tohi viia süttivaid, plahvatusohtlikke või söövitavaid materjale ega esemeid.
- Infrapunasauna ei tohi paigaldada pistikupesaga ega muid elektriseadmeid.
- Ärge jääge töös olevas infrapunasaunas magama.
- Infrapunakabiinile ja selle elektriliste seadmetele ei tohi valada vett.
- Elektrilöögi vältimiseks ärge puudutage juhtpaneeli ega elektrilisi komponente märgade kätega.
- Põletuse vältimiseks ärge puudutage küttekeha katte metallpinda.
- Pärast 4-tunnist pidevat töötamist tuleb infrapunaseade pooleks tunniks välja lülitada.
- Infrapunasaun on mõeldud inimkeha soojendamiseks. Seda ei tohi kasutada mingiks muuks otstarbeks.



LIRE ATTENTIVEMENT LES AVERTISSEMENTS ET LE MANUEL AVANT D'UTILISER LE PRODUIT !



AVERTISSEMENT : Toute opération de maintenance nécessitant des compétences particulières doit être réalisée par un professionnel formé



AVERTISSEMENT : Couvrir le radiateur infrarouge présente un risque d'incendie !



AVERTISSEMENT :

- Avant d'installer et d'utiliser l'appareil, s'assurer qu'il ne présente pas de dommages visibles. Ne pas utiliser un appareil endommagé.
- Toujours débrancher l'appareil du réseau électrique avant de réaliser toute opération de maintenance !
- Cet appareil peut être utilisé par des enfants d'au moins 8 ans et des personnes aux capacités physiques, sensorielles ou mentales réduites, ou des personnes manquant d'expérience et de connaissances, s'ils sont supervisés ou s'ils ont été formés pour utiliser l'appareil en toute sécurité et s'ils ont conscience des risques qu'ils encourent.
- Les enfants ne doivent pas jouer avec l'appareil. Les enfants ne doivent pas nettoyer l'appareil ou intervenir dessus sans supervision.
- Il est recommandé de ne pas utiliser la cabine infrarouge dans les 24 heures suivant une exposition aux rayons UV provenant de sources artificielles ou du soleil.
- Les personnes susceptibles de présenter un risque d'hyperthermie (personnes souffrant de maladies cardiovasculaires par exemple) doivent consulter un médecin avant d'utiliser les cabines chauffantes infrarouges.
- En cas d'érythèmes persistants (rougeur de la peau durant plus d'une journée) et de pigmentations réticulées qui persistent après une exposition régulière au rayonnement infrarouge, l'exposition ne doit pas être répétée et il convient de consulter un médecin en vue de prévenir le développement d'un érythème ab igne.
- Si votre sensibilité à la douleur au chaud est altérée ou que vous êtes sous l'influence de l'alcool, de tranquillisants ou de drogues, vous ne devez pas utiliser les cabines chauffantes infrarouges.
- Les personnes atteintes d'hémophilie ou sujettes aux saignements doivent éviter d'utiliser la cabine infrarouge.
- Si vous ressentez une gêne lors de l'utilisation de la cabine infrarouge, veuillez en sortir immédiatement et consultez votre médecin.
- Si vous avez des problèmes de santé ou que vous prenez des médicaments, veuillez consulter votre médecin avant d'utiliser la cabine.
- Afin d'éviter de rester enfermé dans la pièce lors d'une panne, il est interdit d'installer une serrure ou tout autre système de verrou sur la porte.
- N'utilisez pas de téléphone portable, de tablette ou d'autres dispositifs électroniques avec batterie au lithium dans la cabine.
- Il est interdit de fumer à l'intérieur de la cabine.
- La cabine ne doit pas être utilisée pendant la grossesse.
- N'introduisez jamais de matériaux ou équipements inflammables, explosifs ou corrosifs dans la cabine.
- N'installez pas de prise de courant ou d'autres appareils électriques à l'intérieur de la cabine infrarouge.
- Ne dormez pas à l'intérieur de la cabine en fonctionnement.
- Ne versez jamais d'eau sur la cabine ou les composants électriques.
- Pour éviter toute électrocution, ne touchez ni le panneau de commande d'alimentation ni aucun composant électrique avec les mains mouillées.
- Pour éviter toute brûlure, ne touchez aucune surface métallique présente sur le couvercle des radiateurs.
- Arrêtez l'équipement pendant une demi-heure au bout de 4 heures de fonctionnement sans interruption.
- La cabine infrarouge est utilisée pour chauffer le corps humain. Elle ne doit en aucun cas être utilisée à d'autres fins.

Tekniset tiedot

Malli	SGS810
Mitat (mm)	840 x 1040x 1950
Infrapunasäteilijät	1 x 350 W Täyden spektrin säteilijä (selkä) 4 x 225 W Hiilipaneeli (sivu) 1 x 200 W Hiilipaneeli (pohkeet)
Kokonaisteho	1450 W
Virransyöttö	230V / 50Hz
Lisäominaisuudet	Sisäänrakennettu ohjauspaneeli Musiiikki (FM/USB/BT) LED valaistus Lukuvalo

Tekniska data

Modell	SGS810
Mått (mm)	840 x 1040x 1950
Infraröda radiatorer	1 x 350 W fullspektrumradiatorer (baksida) 4 x 225 W Carbon-panel (sida) 1 x 200 W Carbon-panel (vaderna)
Total effekt	1450 W
Elektrisk central	230V / 50Hz
Andra funktioner	Inbyggd styrpanel Musik (FM/USB/BT) LED-belysning Läslampa

Technical data

Model	SGS810
Dimensions (mm)	840 x 1040x 1950
IR Radiators	1 x 350 W Full-spectrum radiator (back) 4 x 225 W Carbon panel (Side) 1 x 200 W Carbon panel (calves)
Total power	1450 W
Power supply	230V / 50Hz
Other Features	Built-in control panel Music (FM/USB/BT) LED lighting Reading light

Technische daten

Model	SGS810
Maße (mm)	840 x 1040x 1950
IR-Strahler	1 x 350 W Vollspektrumstrahler (Rückseite) 4 x 225 W Carbon Paneel (Seite) 1 x 200 W Carbon Paneel (Schenkel)
Gesamtleistung	1450 W
Netzspannung	230V / 50Hz
Andere Eigenschaften	Integriertes Bedienfeld Musik (FM/USB/BT) LED-Beleuchtung Leselicht

Технические характеристики

Модель	SGS810
Размеры (мм)	840 x 1040x 1950
ИК-излучатели	Полноспектральные ИК-излучатели, 1 x 350 Вт (задняя стенка) Карбоновая панель, 4 x 225 Вт (боковая стенка) Карбоновая панель, 1 x 200 Вт (под полком)
Полная мощность	1450 W
Источник питания	230V / 50Hz
Прочие функции	Встроенная панель управления Музыка (FM-радио/USB/Bluetooth) Светодиодная подсветка Лампа для чтения

Tehnilised andmed

Mudel	SGS810
Mõõdud (mm)	840 x 1040x 1950
Infrapunakiirguriid	1 x 350 W täisspektriga kiirguriid (selg) 4 x 225 W Carbon paneel (külg) 1 x 200 W Carbon paneel (sääred)
Koguvõimsus	1450 W
Elektritoide	230V / 50Hz
Muud funktsioonid	Sisesehitatud juhtpaneel Muusika (FM/USB/BT) LED valgustus Lugemisvalgus

Données Techniques

Modèle	SGS810
Dimensions (mm)	840 x 1040x 1950
Radiateurs IR	1 x 350 W Radiateur spectre complet (noir) 4 x 225 W Panneau en carbone (côté) 1 x 200 W Panneau en carbone (mollets)
Puissance totale	1450 W
Alimentation du courant	230V / 50Hz
Autres fonctionnalités	Panneau de commande intégré Musique (FM/USB/BT) Éclairage LED Liseuse

FI	ASENNUSOHJEET
SV	MONTERINGSINSTRUKTIONER
EN	INSTALLATION INSTRUCTIONS
DE	INSTALLATIONSANLEITUNG
RU	РУКОВОДСТВО ПО СБОРКЕ
ET	PAIGALDUSJUHISED
FR	GUIDE D'INSTALLATION

FI: Ennen asennusta

- Ota kaikki tuotteen osat esille. Varmista, että seinäpaneelit ovat oikea puoli ylöspäin niin, että valmiiksi asennetut virtajohdot tulevat esiin seinäpaneelin yläosasta.
- Tarkista kaikki osat näkyvien vaurioiden varalta ennen laitteen asennusta ja käyttöä. Älä käytä vaurioituneita osia.
- Valitse paikka pistorasiaan ulottuvilta ja varmista, että ovi pääsee aukeamaan esteettä.
- Valitse tuotteen sijainti niin, että paikka on suojattuna roiskevedeltä. Tuote on pystytettävä tasaiselle alustalle ja vähintään 5 cm:n etäisyydelle seinästä.

SV: Monteringsförberedelser

- Lägg ut alla komponenter. Säkerställ att väggpanelerna ligger med rätt sida uppåt genom att kontrollera att de förinstallerade strömkablarna kommer ut från väggpanelens överdel.
- Kontrollera komponenterna för synliga skador innan du påbörjar monteringen eller använder enheten. Använd inte skadade delar.
- Välj en plats i närheten av ett eluttag och var uppmärksam på dörrens orientering och att ingenting blockerar den.
- Kabinen får inte placeras så att vatten kan skvätta på den. Den måste stå på en plan yta minst 5 cm från väggen.

EN: Installation preparation

- Layout all the components. Make sure wall panels are right-side-up by verifying that the pre-positioned power cords emerge from your sauna at the top.
- Check the components for visible damage before installing and using the device. Do not use a damaged part.
- Select a location within reach of a power outlet and pay attention to the orientation of the door to make sure nothing will block it.
- The location of the cabin must be protected from splashing water. The cabin must be erected on a level surface and a distance of at least 5 cm from the wall must be maintained.

DE: Vorbereitung der Installation

- Legen Sie alle Komponenten bereit. Stellen Sie sicher, dass die Wandpaneele mit der richtigen Seite nach oben zeigen, indem Sie sicherstellen, dass die vorpositionierten Netzkabel oben aus Ihrer Sauna hervortreten.
- Überprüfen Sie die Komponente auf sichtbare Schäden, bevor Sie das Gerät installieren und verwenden. Verwenden Sie kein beschädigtes Teil.
- Wählen Sie einen Ort in Reichweite einer Steckdose und achten Sie auf die Ausrichtung der Tür, um sicherzustellen, dass sie nicht blockiert wird.
- Der Standort der Kabine muss vor Spritzwasser geschützt sein. Die Kabine muss auf einer ebenen Fläche aufgestellt werden und zur Wand muss ein Abstand von mindestens 5 cm eingehalten werden.

RU: Подготовка к сборке и установке

- Разложите все элементы конструкции. Убедитесь, что настенные панели расположены правильной стороной вверх, проверив, что их провода питания выходят сверху.
- Перед сборкой и началом использования сауны проверьте элементы конструкции сауны на наличие видимых повреждений. Если элемент конструкции сауны поврежден, не устанавливайте его.
- Для проведения сборки сауны выберите место в пределах досягаемости электрической розетки. Обратите особое внимание на расположение двери сауны и убедитесь, что ничто не блокирует её работу.
- Место установки сауны должно быть защищено от попадания водяных брызг. Сауна должна устанавливаться на ровном месте на расстоянии не менее 5 см от стен помещения.

ET: Paigalduse ettevalmistamine

- Seadke kõik komponendid kasutusvalmis. Veenduge, et seinäpaneelid oleks õiget pidi. Selleks kontrollige, et tehases paigaldatud toitejuhtmed tuleks välja sauna ülaosast.
- Enne paigaldamist ja kasutamist veenduge, et komponentidel ei esine silmnähtavaid kahjustusi. Ärge kasutage kahjustatud komponente.
- Valige asukoht, kus on võimalik kasutada pistikupesaja veenduge, et ukse avanemise suund seda ei blokeeri.
- Sauna asukoht peab olema kaitstud veepritsmete eest. Saun tuleb paigaldada tasasele pinnale ja seinast vähemalt 5 cm kaugusele.

FR: Préparation à l'installation

- Posez tous les composants à plat. Assurez-vous que les panneaux muraux sont posés à l'endroit. Pour ce faire, vérifiez que les cordons d'alimentation prépositionnés ressortent bel et bien en haut du sauna.
- Vérifiez si les composants sont en bon état avant d'installer et d'utiliser l'appareil. N'utilisez aucun composant endommagé.
- Choisissez un emplacement à portée d'une prise et assurez-vous que rien ne bloquera la porte.
- La cabine doit être située à l'abri des éclaboussures. Elle doit être montée sur un sol plat et doit être placée à au moins 5 cm des murs.

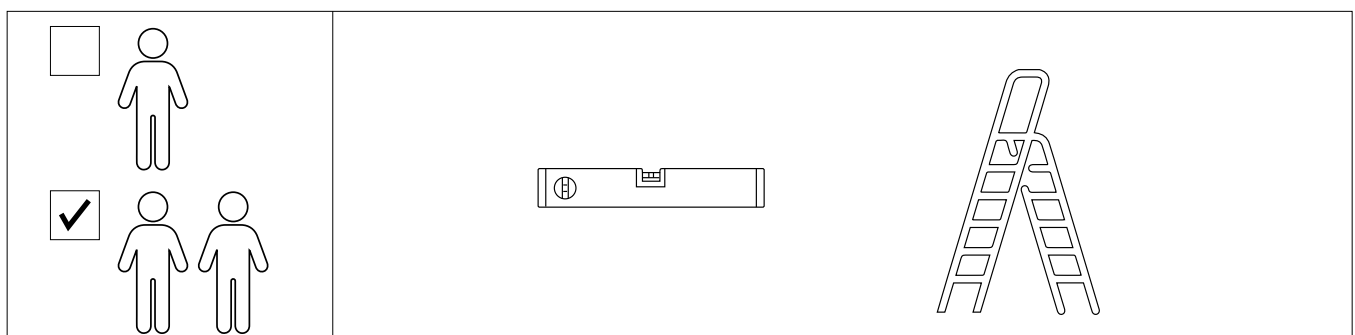

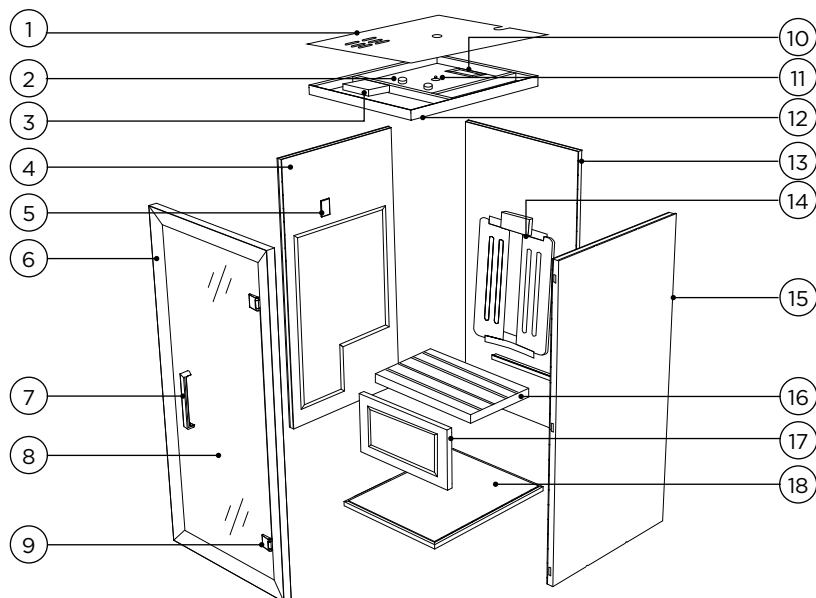

FI: Rakenne

1. Pölysuoja	6. Etuseinäpaneeli	11. Lämpötilasensori	16. Penkki
2. Kaiutin	7. Kahva	12. Kattopaneeli	17. Penkin etulevy
3. Ohjauskeskus	8. Oven lasi	13. Takaseinäpaneeli	18. Lattiapaneeli
4. Vasen seinäpaneeli	9. Sarana	14. Selkänoja	
5. Ohjauspaneeli	10. Tuuletin	15. Oikea seinäpaneeli	

SV: Struktur

1. Dammskydd	6. Vägghpanel, framsida	11. Temperaturgivare	16. Lave
2. Högtalare	7. Handtag	12. Takpanel	17. Lavens frontbräda
3. Styrenhet	8. Dörrglas	13. Vägghpanel, bakre	18. Golvpanel
4. Vägghpanel, vänster	9. Gångjärn	14. Ryggstöd	
5. Styrpanel	10. Ventilation	15. Vägghpanel, höger	

EN: Structure

1. Dust cover	6. Front wall panel	11. Temperature sensor	16. Bench
2. Speaker	7. Handle	12. Roof panel	17. Bench front board
3. Control unit	8. Door glass	13. Back wall panel	18. Floor panel
4. Left wall panel	9. Hinge	14. Back rest	
5. Control panel	10. Ventilation	15. Right wall panel	

DE: Struktur

1. Staubschutzhaube	6. Wandpaneel Vorderseite	11. Temperatursensor	16. Bank
2. Lautsprecher	7. Handgriff	12. Dachpaneel	17. Bank-Vorderseite
3. Steuergerät	8. Türglas	13. Rückwandpaneel	18. Bodenpaneel
4. Linkes Wandpaneel	9. Scharnier	14. Rückenlehne	
5. 5. Steuereinheit	10. Lüftung	15. Rechtes Wandpaneel	

RU: Конструкция

1. Пылезащитная панель	6. Передняя стеновая панель	11. Датчик температуры	16. Полка
2. Динамик	7. Дверная ручка	12. Кровельная панель	17. Передняя панель полка
3. Блок управления	8. Стеклопанель	13. Задняя стеновая панель	18. Напольная панель
4. Левая стеновая панель	9. Петля	14. Спинка полка	
5. Панель управления	10. Вентиляция	15. Правая стеновая панель	

ET: Konstruktsioon

1. Tolmukate	6. Esiseinäpaneel	11. Temperatuuriandur	16. Pank
2. Kõlar	7. Käepide	12. Katusepaneel	17. Pingi esiplaat
3. Juhtseade	8. Ukseklaas	13. Tagaseinäpaneel	18. Põrandapaneel
4. Vasakpoolne seinapaneel	9. Hing	14. Seljatugi	
5. Juhtpaneel	10. Ventilatsioon	15. Parempoolne seinapaneel	

FR: Structure

1. Panneau antipoussière	6. Panneau mural avant	11. Capteur de température	16. Banc
2. Enceinte	7. Poignée	12. Panneau de toiture	17. Panneau avant de banc
3. Centre de contrôle	8. Vitre de porte	13. Panneau mural arrière	18. Panneau de sol
4. Panneau mural gauche	9. Charnière	14. Dossier	
5. Panneau de commande	10. Ventilation	15. Panneau mural droit	

FI: Kiinnittäminen ja liitântäkaapelit

SV: Fästanordningar och anslutningskablar

EN: Fastening and Connection Cables

DE: Befestigung und Anschlusskabel

RU: Крепеж и подключение кабелей

ET: Kinnitamine ja ühenduskaablid

FR: Câbles de fixation et de connexion

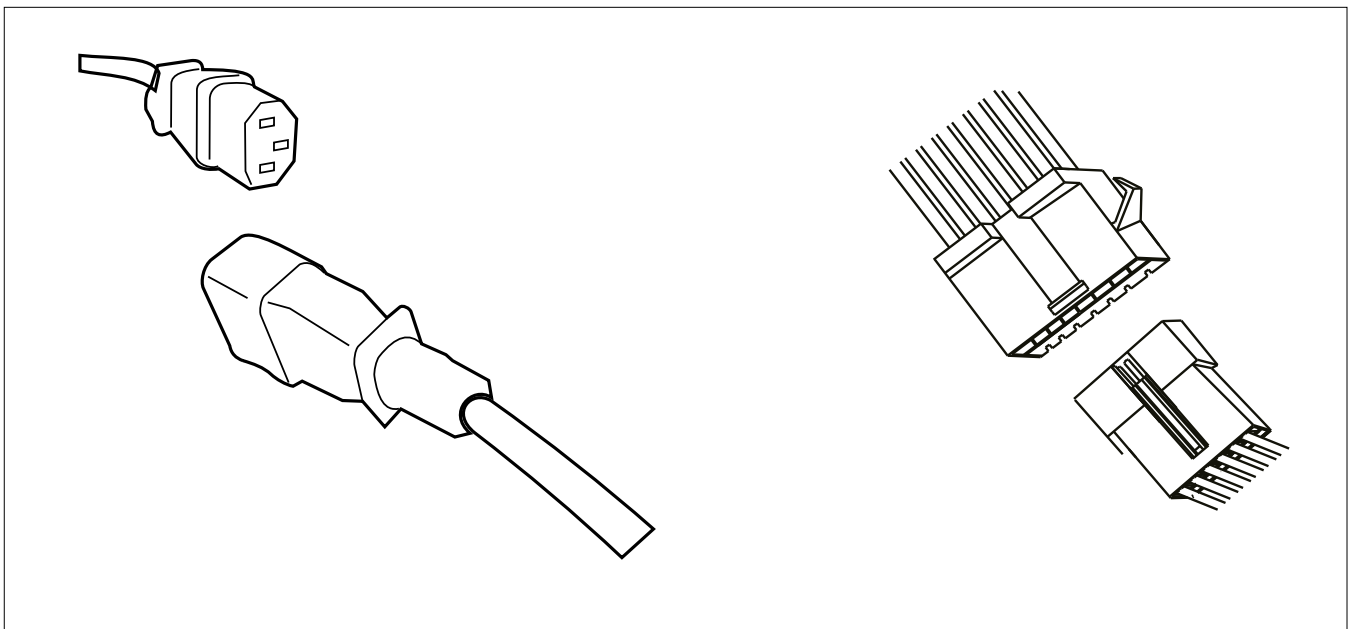
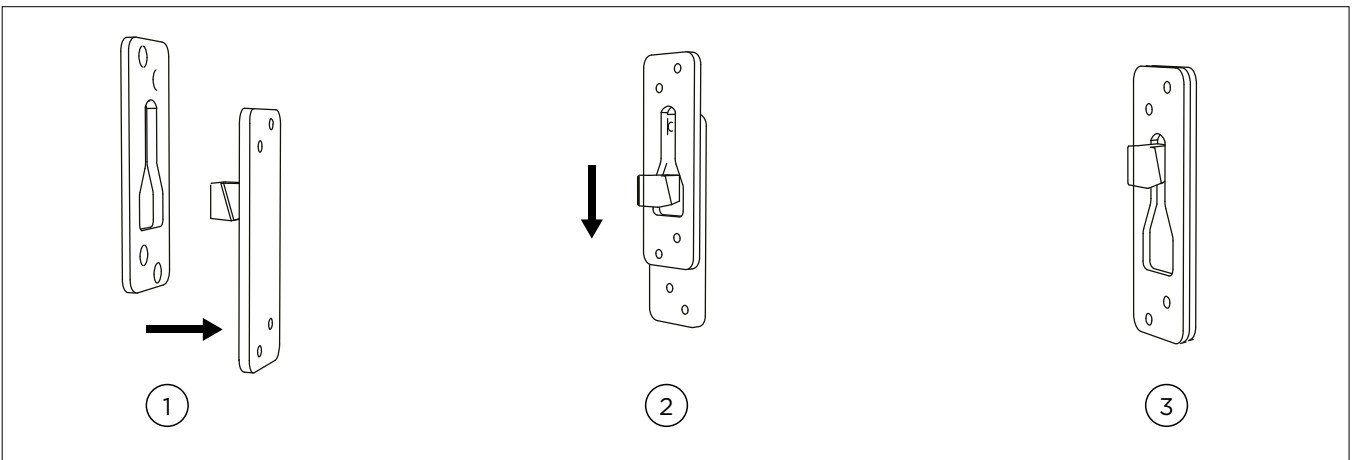
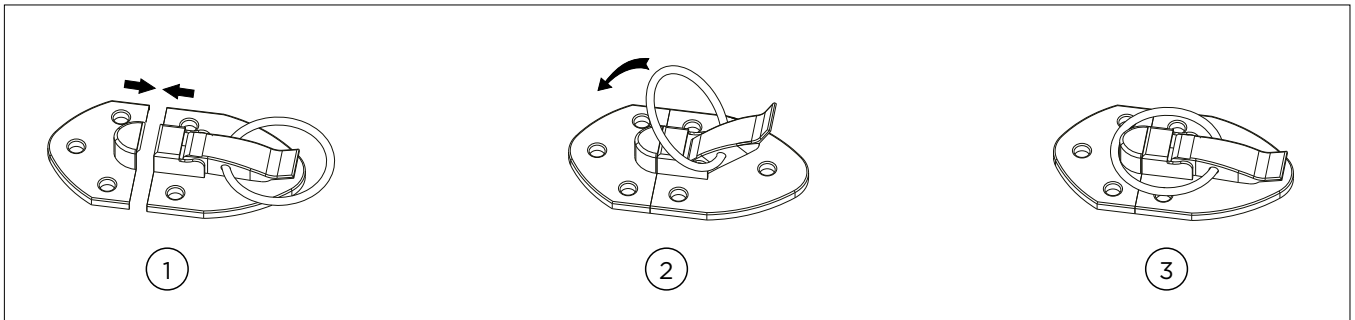

FI: Asennusjärjestys

SV: Monteringsprocess

EN: Installation process

DE: Installationsprozess

RU: Процесс сборки

ET: Paigaldusprotsess

FR: Processus d'installation

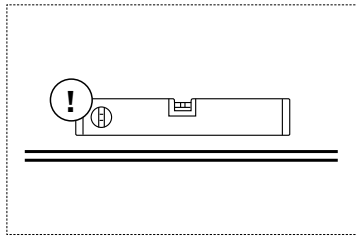

1

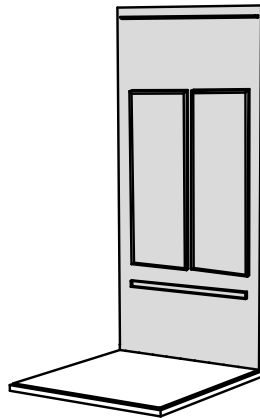

2

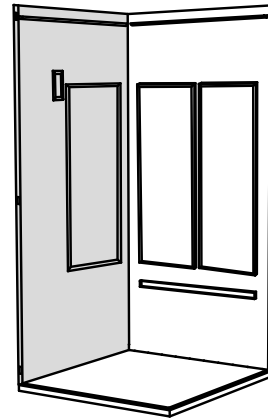

3

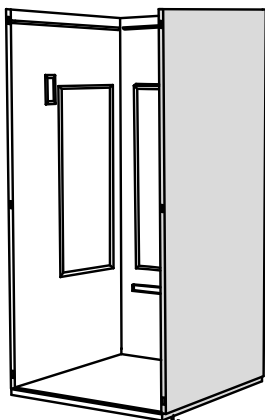

4

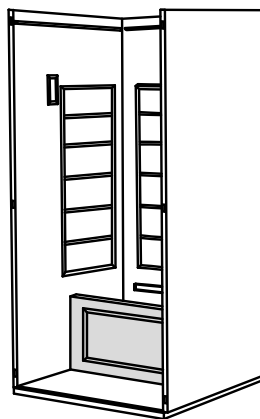

5

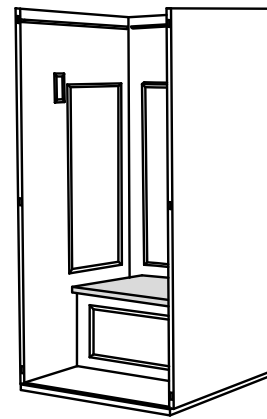

6

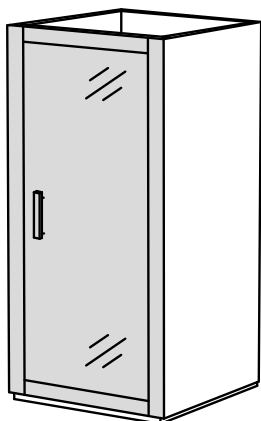

7

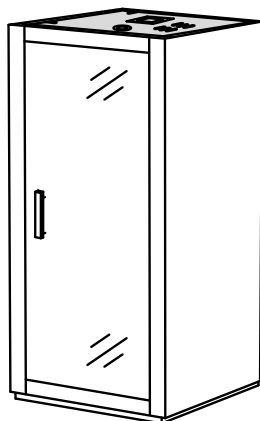

8

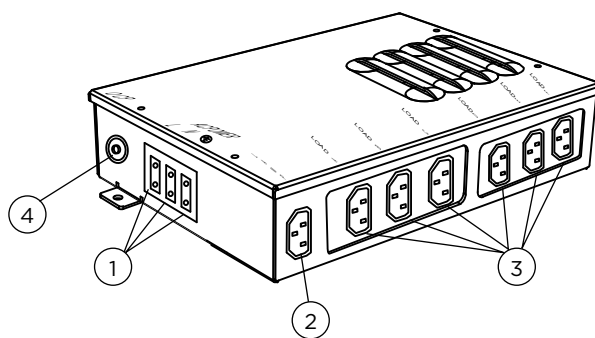
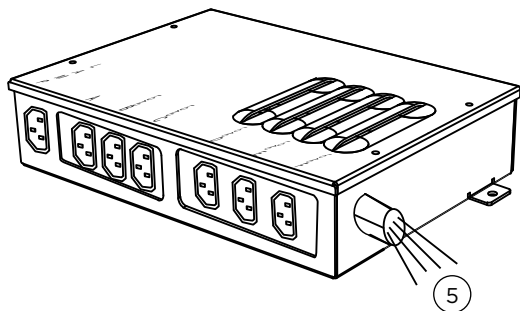

FI: Ohjauskeskus

1. Infrapunahuoneen päävirtaliitäntä
2. Valaistuksen liitäntäkaapeli
3. Lämmittimien liitäntäkaapelit (A-F)
4. Sulakkeen palautus

5. 12V lähtö / lämpötila-anturin liitäntäportti / Ohjauspaneelin liitäntä / Antenni / USB-lähtö / Värivalon liitäntä / äänentoisto

SV: Styrenhet

1. Basturummets huvudström
2. Utgångskabel för ljus
3. Utgångskabel för aggregat (A-F)
4. Återställning av säkring

5. 12 V-utgång/Anslutningsport för temperatursensor/ Anslutning för kontrollpanel/Antenn/USB-utgång/ Utgång för färgljus/Ljud

EN: Control unit

1. Main power of the infrared cabin
2. Light output cable
3. Heaters power output cable (A-F)
4. Fuse reset

5. 12V Output / Temperature sensor connection port / Control panel connecting / Antenna / USB Output / Color light output / Audio

DE: Steuergerät

1. Hauptleistung des Saunaraums
2. Lichtausgangskabel
3. Heizungsausgangskabel (A-F)
4. Sicherung zurückgesetzt

5. 12-V-Ausgang / Temperatursensoranschluss / Bedienfeldanschluss / Antenne / USB-Ausgang / Farblichtausgang / Audio

RU: Блок управления

1. Разъём для подключения главного питающего электрокабеля инфракрасной сауны
2. Разъём кабеля подсветки
3. Разъёмы для кабелей электропитания ИК-излучателей (A-F)
4. Сброс ограничителя тока

5. Разъём 12В /порт для подключения датчика температуры/ Подключение панели управления / антенны / питание USB-разъёмов / Питание цветовой подсветки / аудиосистемы

ET: Juhtseade

1. Infrapuna ruumi peavoolüühendus
2. Valgustuse väljundkaabel
3. Kerise väljundkaabel (A-F)
4. Kaitsme lähtestamine

5. 12 V väljund / Temperatuurianduri ühendusport / Juhtpaneeli ühendus / Antenn / USB väljund / Värvilise valguse väljund / Audio

FR: Centre de contrôle

1. Alimentation principale du sauna
2. Câble de sortie éclairage
3. Câble de sortie chauffage (A-F)
4. Réinitialisation du fusible

5. Sortie 12V / Port de connexion du capteur de température / Raccordement du panneau de contrôle / Antenne / Sortie USB / Sortie éclairage coloré / Audio

Ennen käyttöä

- Tarkista, että jännitelähde vastaa tuotteen sallittua jännitettä
- Liitä virtajohto pistorasiaan. Älä jaa pistorasiaa muiden laitteiden kanssa. Irrota virtajohto pistorasiasta silloin kun et käytä laitetta.
- Jotta puupinnat säilyisivät kauniina, suojaa istuin pyyhkeellä. Näin vältät hien tippumisen puupinnoille.
- Lyhyen esilämmityksen jälkeen, sauna on valmis käytettäväksi. Paremman kokemuksen takaamiseksi, suosittellemme nauttimaan pullollisen vettä ennen infrapunahuoneen käyttöä.
- Älä käytä kylpytuotteita laitteen sisällä.
- Odota hetki hoidon päättymisen jälkeen, jotta lämpötila tasaantuu. Näin vältät nopean lämpötilan laskun aiheuttaman epämukavuuden tunteen.
- Avaa ovi käytön jälkeen, jotta lämpö ja vesihöyry haihtuvat ja sauna pysyy kuivana.

- **Älä aseta mitään oven eteen.**
- **Älä aseta mitään helposti syttyvää tai kemikaaleja tuotteen lähelle.**
- **Tulipalon välttämiseksi, älä kuivaa vaatteita tai pyyhettä tuotteen sisällä.**
- **Älä koskaan kaada vettä tuotteen sisälle tai sähkölaitteille välttääksesi sähköiskun ja laitteiden vaurioitumisen.**
- **Älä koske lämmittimen suojakuoren metallipintoihin. Ne voivat kuumentua ihoa polttaviksi!**
- **Älä puhdistu tuotetta tai sähkölaitteita liiallisella kosteudella.**



Huolto

Ennen käyttöä

- Muista aina noudattaa tuotteen käyttöohjeita.
- Suojaa tuotteen puuosat asettamalla pyyhe istuimelle.

Käytön jälkeen

- Irrota virtajohto pistokkeesta
- Avaa ovi, jotta lämpö, kosteus ja vesihöyry pääsee haihtumaan ja infrapunasuuna pysyy kuivana.

Tahra puupinnalla

- Ulkopuolelta tuote voidaan pyyhkiä kostealla liinalla. Sisätily voidaan puhdistaa pölynimurilla.
- Älä käytä puhdistamiseen tai pintojen pyyhkimiseen vahvoja liuotainaineita.
- Älä käytä tuotteen sisällä teräviä esineitä estääksesi puuosien naarmuuntumisen

Tahra lasipinnalla

- Pyyhi lasi pehmeällä paperilla.
- Pinttyneet tahrat voidaan pyyhkiä kostealla liinalla ja kuivata sitten kuivalla liinalla
- Estääksesi lasin naarmuuntumisen, älä hankaa lasin pintaa terävillä esineillä.

Ohjauspaneeli

1. Lämpötilan näyttö
2. Ajan näyttö
3. USB
4. Valopainike
5. Virtapainike
6. Lämpötilan säätö
7. Ajan säätö
8. Audio toiminto
9. Lukituspainike

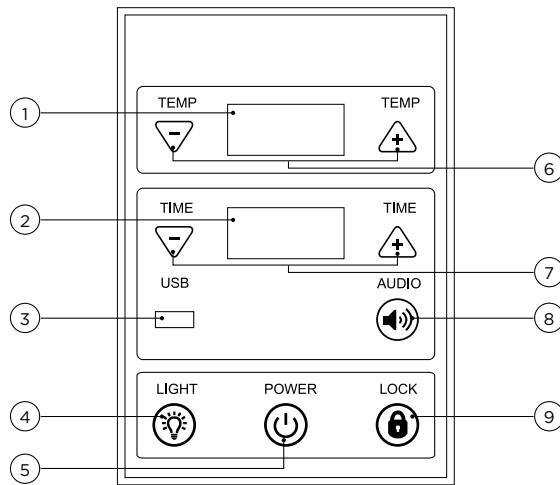

Käyttöohjeet

Virta päälle / pois



- Kytke virtajohto
- Paina virtapainiketta laittaaksesi tuotteen päälle tai pois päältä.

Valo





- Paina valopainiketta sytyttääksesi tai sammuttaaksesi valon.

Lämpötila



- Kun laite on kytketty päälle, paina TEMP- tai TEMP+ säätääksesi lämpötilaa.
- Lämpötilan säätöalue on 30 - 65 °C (90 °C) / 90 - 150 °F (167 °F).
- Asetusväli on 1°C/ 5°F.
- Kun lämpötila on alle 30 °C / 90 °F, näytössä lukee LO.
- Celsius / Fahrenheit: Paina "TEMP-" ja "LOCK" 5 sekuntia vaihtaaksesi lämpötilayksiköksi

Aika	
	<ul style="list-style-type: none"> Paina aika + tai aika – painiketta asettaaksesi ajastimen välille 5 - 60 minuuttia. Asetusväli on 5 minuuttia. Kun aikaa on jäljellä 5 minuuttia, laite piippaa 3 kertaa.
Multimedia (FM/USB/BT)	
	<p>Bluetooth</p> <ul style="list-style-type: none"> Paina AUDIO-painiketta kerran. Avaa mobiililaitteesi Bluetooth-toiminto ja yhdistä laitteet. Pariliitos kestää 6-8 sekuntia. Lämpötilanäytössä lukee "BLU". Aikanäytössä näkyy "--Db" Paina TIME+ tai TIME- säätääksesi äänenvoimakkuutta (01-30DB) Paina lyhyesti TEMP+- valitaksesi edellisen / seuraavan musiikkikappaleen tai ohjelman. Jos sauna on päällä eikä mitään painiketta paineta 8 sekuntiin, näytössä näkyy lämpötila ja aika. Huom: Bluetooth-yhteyden aikana siirtyminen USB:hen tai radioon kestää 6-7 sekuntia. <p>USB</p> <ul style="list-style-type: none"> Paina AUDIO-painiketta kaksi kertaa. Lämpötilanäytössä näkyy USB. Paina lyhyesti TEMP+- valitaksesi edellisen / seuraavan musiikkikappaleen tai ohjelman. Aikanäytössä näkyy "--Db". Paina TIME+ tai TIME- säätääksesi äänenvoimakkuutta. Jos sauna on päällä eikä mitään painiketta paineta 8 sekuntiin, näytössä näkyy lämpötila ja aika. Huom: USB:n lukeminen kestää 3S, jos USB-liitäntää ei ole liitetty, äänenvoimakkuuden kohdalla näkyy 00 db. <p>Radio</p> <ul style="list-style-type: none"> Paina AUDIO-painiketta kolme kertaa. Taajuus näkyy lämpötilanäytössä. Aikanäytössä näkyy "VOL", paina TIME+- säätääksesi äänenvoimakkuutta. Paina TEMP+- säätääksesi taajuutta. Jos sauna on päällä eikä mitään painiketta paineta 8 sekuntiin, näytössä näkyy lämpötila ja aika. Huomio: Kun radio on päällä, pitkä painallus AUDIO-painikkeesta aloittaa taajuuden automaattisen haun. Taajuusalue on (87.5MHZ-108MHZ) <p>Sammuta äänentoisto</p> <ul style="list-style-type: none"> Paina AUDIO painiketta neljä kertaa.
Näppäinlukko	
	<ul style="list-style-type: none"> Paina LOCK-painiketta 5 sekunnin ajan. Painikkeet ovat lukittuina, kun merkkivalo palaa. Avaa lukitus painamalla LOCK-painiketta uudelleen 5 sekunnin ajan (merkkivalo sammuu).

Vianetsintä

Ongelma	Mahdollinen syy	Ratkaisu
Ohjauspaneelin näyttö ei toimi	Kaapelia ei ole kytketty	Tarkista kaapelin liitäntä tai vaihda se
	Ei virransyöttöä	Tarkista piiri (tarkista, onko virtakytkin päällä)
	Ohjauspaneelin piirilevy on rikki	Vaihda vastaava piirilevy
Säteilijä ei lämmitä	Säteilijä on rikki	Vaihda samanlainen uusi säteilijä
	Lämmittimen virtajohto ei ole kunnolla paikoillaan	Tarkista ja varmista kiinnitys
	Lämpötilasensori on rikki	Tarkista, onko anturin liitäntä löysällä, tai vaihda se
	Ohjaukeskuksen sulake on vaurioitunut	Vaihda sulake
	Releen piirilevy ei toimi	Vaihda uusi piirilevy
Infrapunahuoneessa on outo haju	Lämmityselementin lähellä on vieras esine/materiaali	Poista vieras esine/materiaali
	Joidenkin lämmittimien lämpötila on liian korkea	Irrota virtalähde ja vaihda lämmitin
	Jokin piirilevyn laitteista on palanut	Vaihda piirilevy
Valo ei toimi	Linjaa ei ole yhdistetty	Yhdistä linja
	Valo on rikki	Vaihda uusi valo
Lämpötilan näyttö ei ole normaali	Lämpötilasensori on rikki	Vaihda uusi sensori
Bluetooth ei yhdisty oikein	Tarkista onko jokin muu laite yhdistetty	Katkaise toisen laitteen yhteys
	Tarkista, onko Bluetooth-versio yhteensopiva. Järjestelmä tukee versiota 2.0 tai 4.0.	Vaihda oikea versio
	Bluetooth-ohjainmoduuli on rikki	Vaihda ohjainmoduuli
Radiosta ei kuulu ääntä	Radiomoduuli on rikki	Vaihda moduuli
	Kaiutinkaapeli on rikki tai kaiutin on rikki	Vaihda johto tai vaihda kaiutin
Järjestelmän hälytys	Näytöllä näkyy E0, hälytysääni	Anturi ei ole yhdistetty
	Näytöllä näkyy HH, hälytysääni	Liian korkea lämpötila
	Näytöllä näkyy E1, hälytysääni	Anturin oikosulku
Lyhyen lämmittämisen jälkeen lämmitys lakkaa	Järjestelmä on ylikuormittunut	Etsi järjestelmän ylikuormituksen syy. Nollaa vikavirtasuojaja
	Lämpötila-anturin osittainen ylikuumentuminen	Tarkista, miksi osa alueesta on ylikuumentunut

Försiktighetsåtgärder

- Kontrollera att den externa spänningen passar den tillåtna spänningen för produkten
- Anslut kontakten till ett externt eluttag. Dela inte uttaget med några andra apparater. Koppla ur maskinen om du inte använder den.
- Lägg en handduk på laven för att undvika att svett droppar på den. Det hjälper till att bevara träets kvalitet och utseende.
- Du kan använda våra produkter efter en kort förvärmning. För att du ska få en så bra upplevelse som möjligt, rekommenderar vi att du dricker en flaska vatten innan du använder produkten.
- Använd inga badprodukter i bastun.
- För att undvika obehag från snabba temperaturändringar rekommenderar vi att du väntar kvar en stund inuti bastun efter att behandlingen avslutas, tills temperaturen svalnar.
- Efter användning ska dörren öppnas för att släppa ut värme och vattenånga och hålla bastukabinen torr.

- **Lägg inte någonting framför dörren.**
- **Lägg inte några brännbara eller kemiska ämnen nära produkten.**
- **Torka inte kläder eller handdukar inuti kabinen för att undvika brand.**
- **Håll aldrig vatten på kabinen eller de elektriska komponenterna för att undvika elstötar och eventuella skador på aggregaten.**
- **För att undvika brännskador, rör inte någon metallyta på aggregatens lock.**
- **Använd inte allt för fuktiga redskap för att rengöra kabinen och de elektriska komponenterna.**



Underhåll

Före användning

- Var noga med att följa bruksanvisningen
- Skydda produktens trädelar genom att placera en handduk på sittytan.

Efter användning

- Koppla ur strömkabeln
- Öppna dörren för att släppa ut värme och vattenånga så att bastukabinen hålls torr.

Fläckar på träet

- Kabinens utsida kan torkas av med en urvriden våt handduk. Kabinens insida kan rengöras med en dammsugare.
- Använd inte organiska lösningsmedel som bensin, alkohol eller liknande vid rengöring. Torka av bastuns ytor.
- För att förhindra att träet repas ska du inte använda vassa föremål i bastukabinen.

Fläckar på glaset

- Torka av glaset med mjukt papper
- Envisa fläckar kan torkas av först med en fuktig trasa och sedan med en torr trasa
- Håll vassa föremål borta från glaset, för att förhindra att repor uppstår.

Styrpanel

1. Temperaturdisplay
2. Tidsdisplay
3. USB
4. Ljusknapp
5. Strömknapp
6. Temperaturkontroll
7. Tidsinställning
8. Ljdfunktion
9. Låsknapp

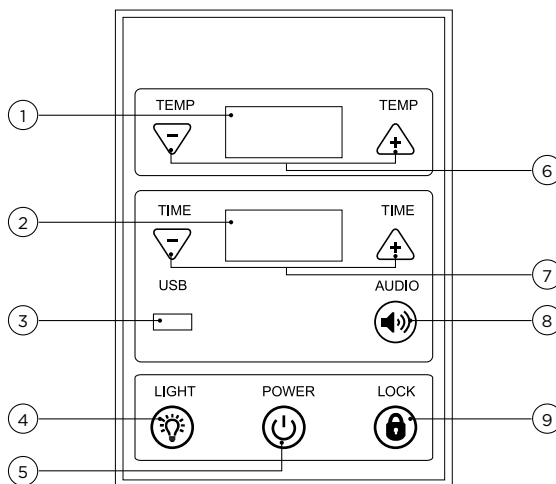

Bruksanvisning

Ström PÅ/AV



- Anslut elkabeln.
- Tryck på strömknappen för att slå på eller stänga av enheten.

Belysning





- Tryck på ljusknappen för att slå på eller stänga av ljuset.

Temperatur

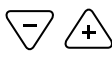

- När aggregatet har slagits på trycker du på TEMP- eller TEMP+ för att justera aggregatets temperatur.
- Temperaturintervallet är 30–65 °C (75 °C)/90–150 °F (167 °F)
- Inställningen görs i steg om 1 °C eller 5 °F.
- När temperaturen är lägre än 30 °C/90 °F visar displayen "LO".
- Celsius/Fahrenheit: Tryck på "TEMP-" och "LOCK" i 5 sekunder för att byta temperaturenhet.

Tid	
 TIME	<ul style="list-style-type: none"> Tryck på knappen Time+ eller Time- för att ställa in timern från 5 till 60 minuter. Inställningen görs i steg om 5 minuter. När nedräkningen når 5 minuter piper kontrollpanelen 3 gånger.
Multimedia (FM/USB/BT)	
 AUDIO	<p>Bluetooth</p> <ul style="list-style-type: none"> Tryck en gång på knappen AUDIO. Öppna din mobila enhets Bluetooth-funktion och tryck för att parkoppla. Parkopplingen tar 6 till 8 sekunder. Temperaturdisplayen visar "BLU". Tidsdisplayen visar "--Db" Tryck på TIME+ eller TIME- för att justera volymen (01–30 DB) Tryck kort på TEMP+/- för att gå till senaste eller nästa spår. Om bastun är på och ingen knapp trycks in på 8 sekunder, visar displayen temperatur och tid. Obs! Under Bluetooth-parkoppling tar det 6 till 7 sekunder att växla till USB eller radio. <p>USB</p> <ul style="list-style-type: none"> Tryck två gånger på knappen AUDIO. Temperaturdisplayen visar "USB". Tryck på TEMP+/- för att gå till senaste eller nästa spår. Tidsdisplayen visar "--Db" Tryck på TIME+/- för att justera volymen Om bastun är på och ingen knapp trycks in på 8 sekunder, visar displayen temperatur och tid. Obs! Det tar 3 sekunder att läsa USB-enheten. Om du inte har anslutit till USB, visar volymen 00 Db. <p>Radio</p> <ul style="list-style-type: none"> Tryck på knappen AUDIO tre gånger. Frekvensen visas i temperaturdisplayen. Tidsdisplayen visar "VOL". tryck på TIME+/- för att justera volymen. Tryck på TEMP+/- för att justera frekvensen. Om bastun är på och ingen knapp trycks in på 8 sekunder, visar displayen temperatur och tid. Obs! Tryck länge på knappen AUDIO för att söka frekvens automatiskt när radion är på. Frekvensomfånget är 87,5–108 MHz. <p>Stänga av ljudfunktionen</p> <ul style="list-style-type: none"> Press the AUDIO button four times
Knapplåsfunktionen	
 LOCK	<ul style="list-style-type: none"> Tryck in knappen LOCK i 5 sekunder. När indikatorlampan tänds är knapparna låsta. Tryck på knappen LOCK igen i 5 sekunder för att låsa upp (indikatorlampan slocknar).

Felsökning

Problem	Möjliga orsaker	Lösningar
Ingen display på styrpanelen	Kabeln är inte ansluten	Kontrollera eller byt ut kabelgränssnittet
	Ingen ström	Kontrollera kretsen (kontrollera att strömbrytaren är påslagen)
	Styrpanelens kretskort är trasigt	Ersätt med motsvarande kretskort
Aggregatet värms inte upp	Aggregatet är trasigt	Ersätt med ett nytt aggregat av samma typ
	Strömkontakten till aggregatet är lös	Kontrollera och se till att den sitter tätt
	Temperaturgivaren är sönder	Kontrollera om sensorgränssnittet är löst eller byt ut det
	Säkring på kontrollenheten är skadad	Byt ut säkringen
	Reläets kretskort fungerar inte	Byt ut kretskortet
Bastun luktar	Det finns främmande föremål nära värmeelementet	Ta bort det främmande föremålet
	Temperaturen för vissa aggregat är för hög	Koppla bort strömförsörjningen och byt ut aggregatet
	En enhet på kretskortet har bränts	Byt ut kretskortet
Ljuset fungerar inte	Kabeln är inte ansluten	Anslut den igen
	Lampan är trasig	Byt ut till en ny lampa
Temperaturvisningen är inte som den ska	Temperaturgivaren är skadad	Byt ut temperaturgivaren
Det går inte att parkoppla via Bluetooth	Kontrollera om andra enheter är parkopplade	Koppla bort den ursprungliga ihopparade enheten
	Kontrollera om Bluetooth-versionen är kompatibel. Systemet stöder version 2.0 och 4.0.	Byt till en kompatibel version
	Drivrutinsmodulen för Bluetooth är trasig	Byt ut fyra-i-ett-modulen
Radion ger inte ifrån sig något ljud	Radiomodulen är trasig	Byt ut fyra-i-ett-modulen
	Högtalarkabeln eller högtalaren är trasig	Byt ut kabeln eller högtalaren
Systemlarm	Displayen visar "EO" och larmar	Givaren är fränkopplad
	Displayen visar "HO" och larmar	För hög temperatur
	Displayen visar "E1" och larmar	Kortslutning i givaren
Uppvärmningen slutar efter en stund	Systemet är överbelastat	Hitta orsaken till systemets överbelastning. Återställ strömbegränsningsskyddet.
	Temperaturgivaren överhettas delvis	Kontrollera varför det ifrågavarande området är överhettat

Operation precautions

- Make sure external voltage fit product voltage allowance
- Connect cable plug into external power outlet. Do not share the outlet with any other appliances.
- Initiate infrared heating system by touching the power key on the control panel and shut down it by touching the same key. If you do not use the machine, please unplug it.
- You can enjoy our products after a short while of preheating. For a better experience of enjoying our product, consuming one bottle of water before in advance is recommended.
- Do not use any bath products in the sauna.
- Please wait a moment after the end of treatment until the temperature cools down to avoid the discomfort caused by a rapid drop in temperature.

- Do not lay anything in front of the door.
- Do not lay anything inflammable or chemical substances near the product.
- Do not dry clothes or towel inside the product to avoid fire.
- Never pour water on the cabin or the electrical components to avoid electric shock and any damage to the heaters.
- Please do not touch any metal surface on the cover of the heaters to avoid burn.
- Do not clean the cabin or the electrical components with too much moisture.

**Maintenance****Before using**

- Please be sure to follow the instruction manual
- Protect the wooden parts of the product by placing a towel on the seat.

After using

- Unplug the power cable
- Open the door to let the heat and humid water vapor dissipate and keep the sauna cabin dry.

Stain on wood

- The outer cabin can be wiped with a wrung wet towel. The inner cabin can be cleaned with a vacuum cleaner.
- Do not use organic solvents to decontaminate, such as gasoline, alcohol, etc. wipe the sauna surface.
- Do not use sharp objects in sauna cabin to prevent scratching woods.

Stain on glass

- Wipe the glass with soft paper
- Stubborn stains can be wiped with a damp cloth, then dry with a dry cloth
- Do not scratch the surface with a sharp object to prevent scratching the glass.

Control panel

1. Temperature display screen
2. Time display screen
3. USB
4. Light button
5. Power button
6. Temperature control
7. Time control
8. Audio function
9. Lock button

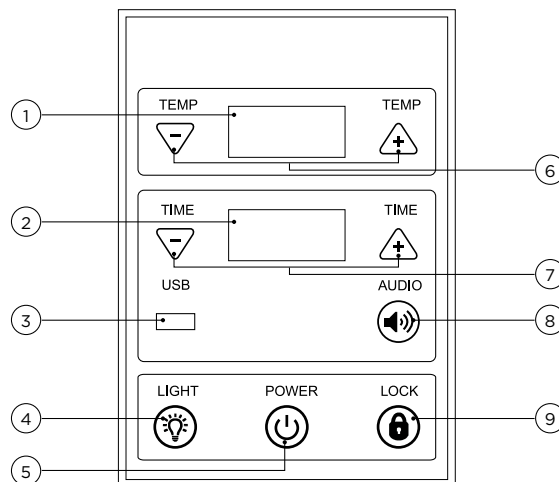
**Operating Instructions****Power ON/OFF**

- Plug the power cord.
- Push the power button to turn on or turn off the device.

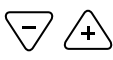

Light

- Push the light button to turn on or turn off the light.

Temperature

TEMP

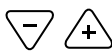
- After heater is turned on, press TEMP- or TEMP+ to adjust the heater temperature.
- Temperature range is from 30 to 65°C (75°F) / 90 to 150°F (167°F)
- Stepping temperature is 1°C/ 5°F.
- When temperature is lower than 30°C / 90°F it shows LO.
- Celsius / Fahrenheit: Press "TEMP-" and "LOCK" for 5 seconds to switch temperature unit.

Time	
 TIME	<ul style="list-style-type: none"> Press time + or time – button to set the timer from 5 to 60 minutes. Setting step is 5 min. When the countdown is to 5 minutes, control panel will beep 3 times.
Multimedia (FM/USB/BT)	
 AUDIO	<p>Bluetooth</p> <ul style="list-style-type: none"> Press AUDIO button once. Open your mobile device Bluetooth function and click to match. Pairing takes 6 to 8s. Temperature display shows "BLU". Time display shows "--Db" Press TIME+ or TIME- to adjust the volume (01-30DB) Short press TEMP+- to adjust last and next music. If the sauna is on and no button is pressed in 8 s, display shows temperature and time. Note: During Bluetooth match, it takes 6 to 7s to switch to USB or radio. <p>USB</p> <ul style="list-style-type: none"> Press AUDIO button two times. Temperature display shows USB. Press TEMP+- to adjust last and next music. Time display shows "--Db". Press TIME+- to adjust volume If the sauna is on and no button is pressed in 8 s, display shows temperature and time. Attention: It takes 3S to read the USB, if haven't connected to USB, volume will show 00db. <p>Radio</p> <ul style="list-style-type: none"> Press the AUDIO button three times. Frequency is shown in the temperature display. Time display shows "VOL", press TIME+- to adjust volume. Press TEMP+- to adjust frequency. If the sauna is on and no button is pressed in 8 s, display shows temperature and time. Attention: When radio is on, long press AUDIO button to search frequency automatically. The frequency range is (87.5MHZ-108MHZ) <p>Turn off sound function</p> <ul style="list-style-type: none"> Press the AUDIO button four times
Button lock function	
 LOCK	<ul style="list-style-type: none"> Press LOCK button for 5 seconds. Buttons are locked when the indicator light is on. To unlock, press LOCK button again for 5 s (indicator light is off).

Troubleshooting

Problem	Possible reasons	Solutions
No display on the control panel	The cable is not connected	Check the cable interface or replace it
	No power input	Check the circuit (focus on whether the power switch is turned on)
	The control panel circuit board is broken	Replace the corresponding circuit board
Heater can't be heated	The heater is broken	Replace the same type of a new heater
	The power connector of the heater is loose	Check and keep them tight
	Temperature sensor is broken	Check if the sensor interface is loose or replace it
	The fuse on the control box is damaged	Replace the fuse
	The circuit board of the relay does not run	Replace the circuit board
Sauna smells	There is a foreign matter near the heating element	Remove foreign matter
	The temperature of some heater is too high	Disconnect the power supply and replace the heater
	There is a device on the circuit board burned	Replace the circuit board
Light does not work	The line is not connected	Reconnect it
	The light is broken	Replace a new light
Temperature display is not normal	Temperature sensor damaged	Replace temperature sensor
Bluetooth is not paired properly	Check if other devices were paired	Disconnect the original paired device
	Check if the Bluetooth version is compatible. The system supports version 2.0 or 4.0.	Replace the matching version
	Bluetooth driver module is broken	Replace the four-in-one module
Radio without sound	Radio module is broken	Replace the four-in-one audio module
	Speaker cable is broken, or the speaker is broken	Replace the wire or replace the speaker
System alarm	The screen displays E0 and alarms	Sensor disconnection
	The screen displays HH and alarms	Excessive temperature
	The screen displays E1 and alarms	Sensor short circuit
Stop heating after heating for a while	The system is overloaded	Find the cause of the system overload. Reset current limit protector.
	Temperature sensor partial overheating	Check why the partial area is overheated

Vorsichtsmaßnahmen

- Stellen Sie sicher, dass die externe Spannung mit der zulässigen Produktspannung übereinstimmt.
- Stecken Sie den Kabelstecker in die externe Steckdose. Benutzen Sie die Steckdose nicht für andere Geräte. Wenn Sie das Gerät nicht verwenden, trennen Sie es bitte vom Stromnetz.
- Bereiten Sie ein Handtuch auf der Sitzbank vor, damit kein Schweiß darauf tropft und die Qualität und Schönheit des Holzes beeinträchtigt.
- Schon nach kurzem Vorheizen können Sie unsere Produkte genießen. Um unser Produkt noch besser genießen zu können, empfehlen wir Ihnen, vorher eine Flasche Wasser zu trinken.
- Verwenden Sie keine Badezusätze in der Sauna.
- Bitte warten Sie nach Abschluss der Therapie eine Weile im Inneren, bis die Temperatur abgekühlt ist, um mögliche Unannehmlichkeiten aufgrund eines schnellen Temperaturabfalls zu vermeiden.
- Öffnen Sie anschließend die Tür, damit die Wärme und der feuchte Wasserdampf entweichen können und die Saunakabine trocken bleibt.

- **Legen Sie nichts vor die Tür.**
- **Benutzen Sie keine brennbare- oder chemische Substanzen in der Nähe des Produkts.**
- **Trocknen Sie keine Kleidung oder Handtücher im Produkt, die einen Brand verursachen könnten.**
- **Gießen Sie niemals Wasser auf die Kabine oder die elektrischen Komponenten, um Stromschläge und Schäden an den Heizungen zu vermeiden.**
- **Um Verbrennungen zu vermeiden, berühren Sie keine Metalloberflächen auf dem Deckel des Saunaofens.**
- **Reinigen Sie die Kabine oder die elektrischen Komponenten nicht mit zu viel Feuchtigkeit.**

**Wartung****Vor Gebrauch**

- Bitte beachten Sie unbedingt die Bedienungsanleitung
- Schützen Sie die Holzteile des Produkts, indem Sie ein Handtuch auf den Sitz legen

Nach dem Gebrauch

- Ziehen Sie das Netzkabel ab
- Öffnen Sie die Tür, damit die Wärme und der feuchte Wasserdampf entweichen können und die Saunakabine trocken bleibt.

Flecken auf dem Holz

- Die Außenkabine kann mit einem ausgewringenen feuchten Tuch abgewischt werden. Die Innenkabine kann mit einem Staubsauger gereinigt werden.
- Verwenden Sie zum Dekontaminieren keine organischen Lösungsmittel wie Benzin, Alkohol usw. Wischen Sie die Saunaoberfläche ab.
- Verwenden Sie keine scharfen Gegenstände in der Saunakabine, um ein Verkratzen des Holzes zu vermeiden.

Flecken auf dem Glas

- Wischen Sie das Glas mit weichem Papier ab
- Hartnäckige Flecken können mit einem feuchten Tuch abgewischt und anschließend mit einem trockenen Tuch getrocknet werden
- Zerkratzen Sie die Oberfläche nicht mit einem scharfen Gegenstand, um Kratzer auf dem Glas zu vermeiden.

Steuereinheit

1. Temperaturanzeige
2. Zeitanzeige
3. USB
4. Lichttaste
5. Power-Taste
6. Regulierung der Temperatur
7. Zeitkontrolle
8. Audiofunktion
9. Sperrknopf

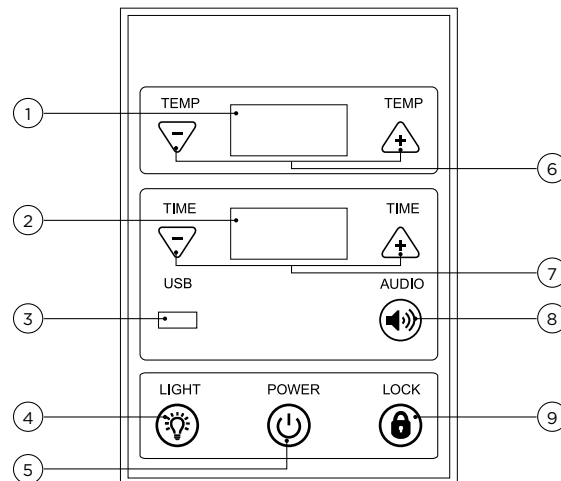
**Bedienungsanleitung****Einschalten / Ausschalten**

- Schließen Sie das Netzkabel an.
- Drücken Sie Power-Taste, um das Gerät ein- oder auszuschalten.

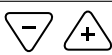

Licht

- Drücken Sie die Lichttaste, um das Licht ein- oder auszuschalten.

Temperatur

TEMP

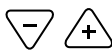
- Drücken Sie nach dem Einschalten der Heizung TEMP- oder TEMP+, um die Heizungstemperatur einzustellen.
- Der Temperaturbereich liegt zwischen 30 und 65 °C (75 °C) / 90 bis 150 °F (167 °F)
- Der Einstellschritt beträgt 1 °C/ 5 °F.
- Wenn die Temperatur unter 30 °C / 90 °F liegt, zeigt das Display LO an.
- Celsius / Fahrenheit: Drücken Sie „TEMP-“ und „LOCK“ für 5 Sekunden, um die Temperatureinheit zu wechseln.

Zeit	
 TIME	<ul style="list-style-type: none"> • Drücken Sie die Taste time + oder time -, um den Timer von 5 bis 60 Minuten einzustellen. • Der Einstellschritt beträgt 5 min. Wenn der Countdown 5 Minuten erreicht hat, piept das Bedienfeld 3 Mal.
Multimedia (FM/USB/BT)	
 AUDIO	<p>Bluetooth</p> <ul style="list-style-type: none"> • Drücken Sie einmal die AUDIO-Taste. Öffnen Sie die Bluetooth-Funktion Ihres Mobilgeräts und klicken Sie, um Ihr Gerät mit der Anlage zu verbinden. Das Verbinden dauert 6 bis 8 Sekunden. • Die Temperaturanzeigen zeigen „BLU“. Die Zeitanzeige zeigt " --Db" • Drücken Sie TIME+ oder TIME-, um die Lautstärke einzustellen (01-30 dB) • Drücken Sie kurz TEMP+-, um die letzte und nächste Musik einzustellen. • Wenn die Sauna eingeschaltet ist und 8 Sekunden lang keine Taste gedrückt wird, zeigt das Display Temperatur und Zeit an. • Anmerkung: Während der Bluetooth-Kopplung dauert es 6 bis 7 Sekunden, um auf USB oder Radio umzuschalten. <p>USB</p> <ul style="list-style-type: none"> • Drücken Sie zweimal die AUDIO-Taste. Die Temperaturanzeige zeigt USB. • Drücken Sie TEMP+-, um die letzte und nächste Musik einzustellen. Die Zeitanzeige zeigt " --Db". • Drücken Sie TIME+-, um die Lautstärke einzustellen • Wenn die Sauna eingeschaltet ist und 8 Sekunden lang keine Taste gedrückt wird, zeigt das Display Temperatur und Zeit an. • Beachten Sie: Es dauert 3 Sekunden, um den USB zu lesen, wenn keine Verbindung zu USB besteht, zeigt die Lautstärke 00 dB an. <p>Radio</p> <ul style="list-style-type: none"> • Drücken Sie dreimal die AUDIO-Taste. Die Frequenz wird in der Temperaturanzeige angezeigt. • Die Zeitanzeige zeigt „VOL“, drücken Sie TIME+-, um die Lautstärke einzustellen. • Drücken Sie TEMP+-, um die Frequenz einzustellen. • Wenn die Sauna eingeschaltet ist und 8 Sekunden lang keine Taste gedrückt wird, zeigt das Display Temperatur und Zeit an. • Beachten Sie: Wenn das Radio eingeschaltet ist, drücken Sie lange die AUDIO-Taste, um die Frequenz automatisch zu suchen. • Der Frequenzbereich ist (87,5 MHz-108 MHz) <p>Tonfunktion ausschalten</p> <ul style="list-style-type: none"> • Drücken Sie viermal die AUDIO-Taste.
Tastensperrfunktion	
 LOCK	<ul style="list-style-type: none"> • Drücken Sie die LOCK-Taste für 5 Sekunden. Die Tasten sind gesperrt, wenn die Kontrollleuchte leuchtet. Drücken Sie zum Entsperrern die Taste LOCK erneut 5 Sekunden lang (die Kontrollleuchte ist aus).

Fehlerbehebung

Problem	Mögliche Gründe	Lösung
Keine Anzeige auf dem Bedienfeld	Das Kabel ist nicht angeschlossen	Überprüfen Sie die Kabelschnittstelle oder ersetzen Sie das Kabel
	Keine Leistungsaufnahme	Überprüfen Sie den Stromkreis (kontrollieren Sie vorerst, ob der Netzschalter eingeschaltet ist)
	Die Platine des Bedienfelds ist defekt	Ersetzen Sie die entsprechende Platine
Die Heizung lässt sich nicht aufheizen	Die Heizung ist kaputt	Ersetzen Sie sie durch eine Heizung des gleichen Typs
	Der Stromanschluss der Heizung ist locker	Kontrollieren und festziehen
	Der Temperatursensor ist kaputt	Überprüfen Sie, ob die Sensorschnittstelle locker ist oder ersetzen Sie den Sensor
	Die Sicherung am Steuerkasten ist beschädigt	Ersetzen Sie die Sicherung
Schlechte Gerüche in der Sauna	Die Platine des Relais läuft nicht	Tauschen Sie die Platine aus
	In der Nähe des Heizelements befindet sich ein Fremdkörper	Fremdkörper entfernen
	Die Temperatur einer Heizung ist zu hoch	Trennen Sie die Stromversorgung und tauschen Sie die Heizung aus
Licht funktioniert nicht	Ein Gerät auf der Platine ist verbrannt	Tauschen Sie die Platine aus
	Die Leitung ist nicht angeschlossen	Erneut verbinden
Die Temperaturanzeige funktioniert nicht richtig	Das Licht ist kaputt	Durch ein neues Licht ersetzen
	Das Temperatursensor-Kabel ist beschädigt	Ersetzen Sie den Temperatursensor
Bluetooth ist nicht richtig verbunden	Das Temperatursensor-Kabel ist beschädigt	Ersetzen Sie den Temperatursensor
	Überprüfen Sie, ob andere Geräte gekoppelt wurden	Trennen Sie das ursprünglich gekoppelte Gerät
	Überprüfen Sie, ob die Bluetooth-Version Ihres Geräts kompatibel ist. Das System unterstützt Version 2.0 oder 4.0.	Laden Sie die passende Version herunter
Radio ohne Ton	Das Bluetooth-Treibermodul ist defekt	Ersetzen Sie das Vier-in-Eins-Modul
	Das Funkmodul ist defekt	Ersetzen Sie das Vier-in-Eins-Audiomodul
Systemalarm	Das Lautsprecherkabel ist defekt oder der Lautsprecher ist defekt	Ersetzen Sie das Kabel oder ersetzen Sie den Lautsprecher
	Der Bildschirm zeigt E0 und Alarmer an	Sensortrennung
	Der Bildschirm zeigt HH und Alarmer an	Übertemperatur
Hören Sie auf zu heizen, nachdem Sie eine Weile geheizt haben	Der Bildschirm zeigt E1 und Alarmer an	Kurzschluss des Sensors
	Das System ist überlastet	Ermitteln Sie die Ursache der Systemüberlastung. Strombegrenzungsschutz zurücksetzen.
	Teilweise Überhitzung des Temperatursensors	Überprüfen Sie, warum der Teilbereich überhitzt ist

Меры предосторожности при эксплуатации

- Убедитесь, что напряжение электросети соответствует напряжению, указанному в технических характеристиках сауны.
- Вставьте электровилку в розетку электросети. Не включайте в розетку, в которую включена инфракрасная сауна, какие-бы то ни было другие электроприборы. Если сауна не используется, вынимайте электровилку сауны из розетки электросети.
- Для предотвращения ухудшения качества деревянной отделки и полка, а также для сохранения декоративного вида дерева при использовании сауны постелите на полку полотенце, чтобы пот не капал на дерево.
- Тепловую процедуру можно начать после короткого предварительного нагрева сауны. Для предотвращения обезвоживания и обеспечения приятной тепловой процедуры перед сеансом рекомендуется выпить бутылку воды.
- Не пользуйтесь средствами для ванн в инфракрасной сауне.
- По окончании тепловой процедуры подождите в сауне некоторое время, пока температура воздуха в ней не понизится, во избежание ощущения дискомфорта при выходе из сауны из-за большой разницы температур.
- После сеанса пользования оставьте дверь сауны открытой, чтобы позволить теплу и влажному воздуху выйти наружу и просушить кабину сауны.

- **Не загромождайте дверь сауны вещами.**
- **Не размещайте какие-бы то ни было легковоспламеняющиеся вещества или химические реагенты вблизи сауны.**
- **Во избежание пожара не сушите одежду, бельё или полотенца в сауне.**
- **Во избежание поражения электрическим током и повреждения ИК-излучателей ни в коем случае не лейте воду на кабину сауны или её электрические детали!**
- **Во избежание обжога не прикасайтесь к металлическому корпусу ИК-излучателей!**
- **Избегайте использования излишней влаги и воды при уборке сауны и очистке её электрических деталей.**

**Подготовка к работе и уход за сауной****Перед началом использования**

- Обязательно следуйте инструкциям данного руководства
- Покрывайте полку полотенцем - тем самым вы обеспечите деревянным элементам кабины долгую службу.

После использования сауны

- Отсоедините провод питания от электросети, вынув его из розетки.
- После сеанса пользования откройте дверь сауны, чтобы дать теплу и влажному воздуху выйти из сауны, а кабине сауны - просохнуть.

При появлении пятен на дереве

- Снаружи кабину можно протереть влажной чистой тряпкой. Изнутри кабину можно пропылесосить.
- Для очистки или протирания поверхностей кабины не применяйте органические растворители, такие как бензин или алкоголь.
- Во избежание появления царапин на деревянных элементах кабины не пользуйтесь в ней острыми предметами.





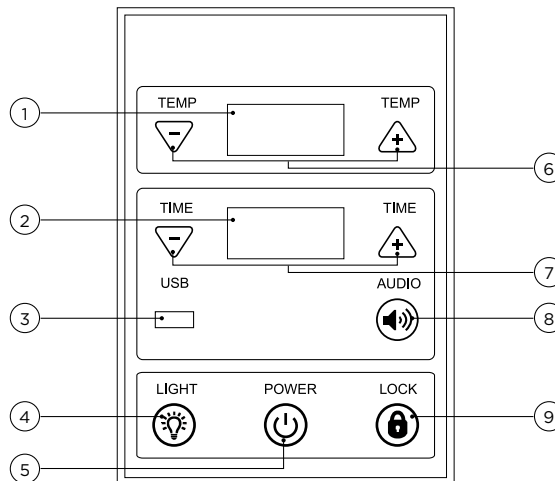

При появлении пятен на стекле

- Протрите стекло мягким бумажным полотенцем
- Стойкие пятна можно протереть влажной чистой тряпкой, а затем высушить сухой чистой тряпкой
- Во избежание царапин не касайтесь стекла острыми предметами.

Панель управления

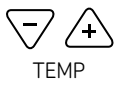
1. Индикатор температуры
2. Индикатор времени таймера
3. USB
4. Кнопка подсветки
5. Кнопка питания
6. Регулировка температуры
7. Таймер
8. Аудиосистема
9. Кнопка блокировки



Питание ВКЛ/ВЫКЛ	
	<ul style="list-style-type: none"> • Подключите провод питания в розетку электросети. • Нажмите кнопку питания, чтобы включить или выключить сауну.
Подсветка	
	<ul style="list-style-type: none"> • Нажмите кнопку подсветки, чтобы включить или выключить подсветку.
Температура	
 TEMP	<ul style="list-style-type: none"> • После включения сауны используйте кнопки «TEMP-» и «TEMP+» для регулировки температуры. • Диапазон температур: от 30 до 65°C (75°F) / от 90 до 150°F (167°F) • Шаг настройки: 1°C/5°F. • Когда температура в сауне опускается ниже 30°C / 90°F, на индикаторе отображается текст «LO». • Переключение температурной шкалы Цельсия/Фаренгейта: Для переключения единиц измерения температуры одновременно нажмите кнопки «TEMP-» и «LOCK» и удерживайте их в течение 5 секунд.
Время работы	
 TIME	<ul style="list-style-type: none"> • Для установки таймера работы сауны от 5 до 60 минут пользуйтесь кнопками «Time+» и «Time-». • Шаг настройки: 5 мин. За 5 минут до окончания работы сауны панель управления сообщит об этом с помощью 3 коротких гудков.
Мультимедиа (FM-радио/USB/Bluetooth)	
 AUDIO	<p>Bluetooth</p> <ul style="list-style-type: none"> • Нажмите кнопку «AUDIO» один раз. Зайдите в Bluetooth-настройки своего мобильного устройства и выполните сопряжение с панелью управления сауны. Процедура сопряжения занимает от 6 до 8 секунд. • При успешном сопряжении на индикаторе температуры появится слово «BLU». При этом на индикаторе времени таймера отобразится «--Db» • Для регулировки громкости звука воспользуйтесь кнопками «TIME+» и «TIME-» (01-30 дБ). • Для перехода к предыдущему/следующему треку коротко нажмите на кнопку «TEMP-» или «TEMP+». • По истечении 8 сек. без нажатий каких-либо кнопок и при включённой сауне на индикаторах панели управления отобразятся температура и оставшееся время работы. • Примечание: При использовании сопряжённого Bluetooth-устройства переключение на USB-источник или радио займёт от 6 до 7 секунд. <p>USB</p> <ul style="list-style-type: none"> • Нажмите кнопку «AUDIO» дважды. На индикаторе температуры отобразится слово «USB». • Для перехода к предыдущему/следующему треку нажмите на кнопку «TEMP-» или «TEMP+». При этом на индикаторе времени таймера отобразится «--Db» • Для регулировки громкости звука воспользуйтесь кнопками «TIME+» и «TIME-» • По истечении 8 сек. без нажатий каких-либо кнопок и при включённой сауне на индикаторах панели управления отобразятся температура и оставшееся время работы. • Внимание: Для чтения файлов на USB-носителе требуется 3 сек. Если подключить USB-носитель не удаётся, то на индикаторе громкости отобразится «00db». <p>Радио</p> <ul style="list-style-type: none"> • Нажмите кнопку AUDIO три раза. FM-частота радиостанции отображается на индикаторе температуры. • На индикаторе времени таймера отображается слово «VOL». Для регулировки громкости звука воспользуйтесь кнопками «TIME+» и «TIME-». • Для изменения частоты радиостанции воспользуйтесь кнопками «TIME+» и «TIME-». • По истечении 8 сек. без нажатий каких-либо кнопок и при включённой сауне на индикаторах панели управления отобразятся температура и оставшееся время работы. • Внимание: При включенном радио для автоматического поиска радиостанции выполните долгое нажатие кнопки «AUDIO». • Диапазон FM-частот: 87,5 МГц-108 МГц <p>Отключение аудиосистемы</p> <ul style="list-style-type: none"> • Нажмите кнопку «AUDIO» четыре раза.
Блокировка кнопок панели управления	
 LOCK	<ul style="list-style-type: none"> • Нажмите и удерживайте кнопку «LOCK» в теч. 5 секунд. Кнопки заблокированы, когда горит соответствующий индикатор. Чтобы разблокировать кнопки, снова нажмите кнопку «LOCK» и удерживайте в теч. 5 секунд (световой индикатор отключится).

Выявление и устранение неполадок

Неполадка	Возможные причины неполадки	Решение
На панели управления ничего не отображается	Провод питания сауны не подключён к электросети	Проверьте соединение провода питания к сауне и при необходимости замените провод.
	Сауна не включается	Проверьте электрическую цепь (обратите внимание на то, включен ли выключатель электропитания)
	Электроплата панели управления сауной вышла из строя	Замените соответствующую электроплату
Один из ИК-излучателей не нагревается	ИК-излучатель вышел из строя	Замените ИК-излучатель на новое устройство того же типа
	Штепсель питания ИК-излучателя плохо зафиксирован	Проверьте подключение штепселей ИК-излучателей и убедитесь, что они надёжно подключены к разъёму
	Датчик температуры вышел из строя	Проверьте, насколько хорошо подключён интерфейс датчика температуры. При необходимости замените датчик.
	Повреждён ограничитель тока блока управления	Замените ограничитель тока
	Электроплата реле не работает	Замените электроплату
В сауне стоит плохой запах	На ИК-излучателе или вблизи него имеется мусор или посторонний предмет	Удалите мусор и посторонние предметы
	Некоторые ИК-излучатели перегреваются	Отключите электропитание сауны и замените перегревающийся ИК-излучатель.
	На электроплате сгорела деталь	Замените электроплату
Подсветка не работает	Провод питания сауны не подключён к электросети	Подключите провод питания к розетке
	Подсветка вышла из строя	Замените подсветку
Температура отображается неверно	Повреждён датчик температуры	Замените датчик температуры
Сопряжение Bluetooth-устройства не удалось	Проверьте, не было ли сопряжено другое устройство	Отключите устройство, с которым было установлено сопряжение
	Проверьте совместимость версии Bluetooth мобильного устройства. Электронная система сауны поддерживает Bluetooth-версии 2.0 и 4.0.	Обновите Bluetooth-систему мобильного устройства до поддерживаемой версии
	Электронный модуль Bluetooth повреждён	Замените электронный модуль «4-в-1»
При включённом радио нет звука	Радио-модуль сломан	Замените электронный аудио модуль «4-в-1»
	Кабель динамика поврежден или динамик сломан	Замените провод динамика или замените динамик
Системное предупреждение	На экране отображается слово «E0», раздаётся гудок.	Отключение датчика/датчиков
	На экране отображается слово «НН», раздаётся гудок.	Слишком высокая температура в сауне
	На экране отображается слово «E1», раздаётся гудок.	Короткое замыкание датчика
Нагрев прекращается после нормального нагрева сауны в течение некоторого времени	Перегрузка электрической системы	Найдите причину перегрузки электрической системы. Сбросьте ограничитель тока.
	Частичный перегрев датчика температуры	Проверьте, почему происходит перегрев какой-то зоны кабины

RU

Ettevaatusabinõud kasutamisel

- Veenduge, et kasutatava voolu pinge vastaks tootele lubatud pingele.
- Ühendage voolukaabli pistik vooluvõrgu pistikupesasse. Ärge jagage seda pistikupesateiste seadmetega. Kui saun kasutusel ei ole, eemaldage pistik vooluvõrgust.
- Puidu kvaliteedi ja ilu hoidmiseks asetage enne kasutamist pingile rätik kaitseks higitilkade eest.
- Infrapunasauna nautimiseks on vajalik vaid lühike eelsoojendus. Parima elamuse saamiseks on soovitatav enne sauna kasutamist ära juua üks pudel vett.
- Ärge kasutage saunas vanni jaoks mõeldud tooteid.
- Kasutamise lõpetamisel oodake veidi aega, kuni temperatuur alaneb, et vältida ebamugavustunnet, mis võib tekkida kiirest temperatuurilangusest.
- Avage kasutamise lõpetamise järel uks, et kuumus ja veeaur saaksid hajuda ja saunakabiin kuivada.

- **Ärge asetage midagi ukse ette.**
- **Ärge asetage sauna lähedusse tuleohtlikke või keemilisi aineid.**
- **Tulekahju vältimiseks ärge kuivatage saunakabiinis riideid ega rätikuid.**
- **Elektrilöögi saamise ja kütteseadmete kahjustamise vältimiseks ärge valage kabiinile ega elektrikomponentidele kunagi vett.**
- **Põletuse vältimiseks ärge puudutage küttekehade katete metallpindu.**
- **Vältige saunakabiini ja elektriliste komponentide puhastamisel liigset niiskust.**



Hooldus

Enne kasutamist

- Palun järgige kindlasti toote kasutusjuhendit.
- Puitosade kaitsmiseks asetage pingile rätik.

Pärast kasutamist

- Eemaldage toitejuhe pistikupesast.
- Avage uks, et kuumus ja veeaur saaksid hajuda ja infrapunasaun püsiks kuiv.

Plekid puitpindadel

- Kabiini välispindu võib pühkida niiske lapiga. Kabiini sisepindu võib puhastada tolmuimejaga.
- Ärge kasutage sauna pindade puhastamiseks orgaanilisi lahusteid, nagu bensiin, alkohol vms.
- Ärge kasutage saunakabiinis teravaid esemeid, sest need kriimustavad puitpindu.

Plekid klaaspindadel

- Pühkige klaasi pehme paberiga.
- Tugevamaid plekke võib hõõruda niiske lapiga ja seejärel kuiva lapiga üle pühkida.
- Ärge kraapige klaaspindu terava esemega, sest see võib klaasi kriimustada.



ET

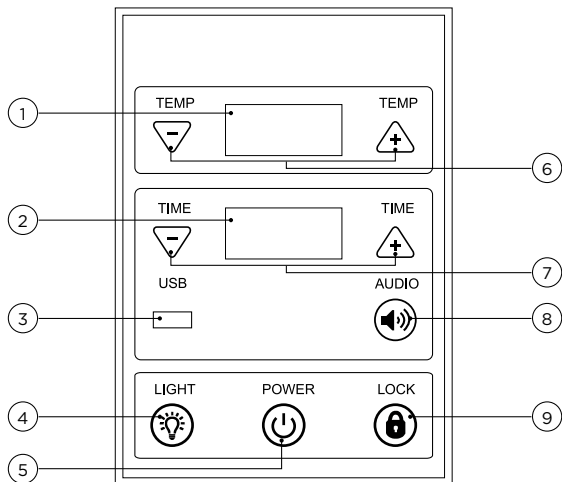

Juhtpaneel

1. Temperatuurinäidik
2. Ajanäidik
3. USB
4. Valguse nupp
5. Toitenupp
6. Temperatuuri reguleerimine
7. Aja reguleerimine
8. Audiofunktsioon
9. Lukustusnupp

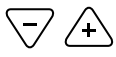

Kasutusjuhend

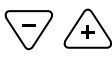
Toide ON/OFF (sisse/välja)	
	<ul style="list-style-type: none"> • Ühendage toitejuhe. • Seadme sisse- või väljalülitamiseks vajutage toitenuppu.
Valgustus	
	<ul style="list-style-type: none"> • Valgustuse sisse- või väljalülitamiseks vajutage valgustuse nuppu.
Temperatuur	
 TEMP	<ul style="list-style-type: none"> • Pärast kerise sisselülitamist vajutage temperatuuri reguleerimiseks nuppe TEMP- või TEMP+. • Temperatuuri saab seadistada vahemikus 30–65 °C (75 °C) / 90–150 °F (167 °F) • Seadistussamm on 1 °C / 5 °F. • Kui temperatuur on madalam kui 30 °C / 90 °F, kuvatakse ekraanil LO. • Celsius / Fahrenheit: Temperatuuriühiku vahetamiseks hoidke 5 sekundi vältel all nuppe "TEMP-" ja "LOCK".

Aeg	
 TIME	<ul style="list-style-type: none"> Taimeri seadistamiseks vahemikus 5 kuni 60 minutit vajutage nuppu TIME+ või TIME-. Seadistussamm on 5 minutit. Kui seadistatud aja lõpuni jääb 5 minutit, piiksub juhtpaneel 3 korda.
Multimeedia (FM/USB/BT)	
 AUDIO	<p>Bluetooth</p> <ul style="list-style-type: none"> Vajutage nuppu AUDIO üks kord. Avage oma mobiilseadme Bluetooth-funktsioon ja klõpsake seadmete sidumiseks. Sidumine võtab aega 6–8 sekundit. Temperatuurinäidikul kuvatakse "BLU". Ajanäidikul kuvatakse „-Db“ Helitugevuse reguleerimiseks vajutage nuppu TIME+ või TIME- (01–30 dB) Eelmise ja järgmise muusika valimiseks vajutage lühidalt TEMP+/-. Kui saun on sisse lülitatud ja 8 sekundi jooksul ei vajutata ühtegi nuppu, kuvatakse ekraanil uuesti temperatuur ja aeg. Märkus! Bluetoothi sidumisel kulub USB-le või raadiole lülitumiseks 6–7 sekundit. <p>USB</p> <ul style="list-style-type: none"> Vajutage nuppu AUDIO kaks korda. Temperatuurinäidikul kuvatakse USB. Eelmise ja järgmise muusika valimiseks vajutage TEMP+/-. Helitugevuse reguleerimiseks vajutage TIME+/-. Kui saun on sisse lülitatud ja 8 sekundi jooksul ei vajutata ühtegi nuppu, kuvatakse ekraanil uuesti temperatuur ja aeg. Tähelepanu! USB lugemiseks kulub 3 sekundit. Kui USB-ga ühendust pole, näidatakse helitugevuseks 00db. <p>Raadio</p> <ul style="list-style-type: none"> Vajutage AUDIO nuppu kolm korda. Sagedus kuvatakse temperatuurinäidikul. Ajanäidikul kuvatakse "VOL", helitugevuse reguleerimiseks vajutage TIME+/-. Sageduse valimiseks vajutage TEMP+/-. Kui saun on sisse lülitatud ja 8 sekundi jooksul ei vajutata ühtegi nuppu, kuvatakse ekraanil uuesti temperatuur ja aeg. Tähelepanu! Kui raadio on sisse lülitatud ja soovite sagedusi automaatselt otsida, hoidke nuppu AUDIO pikemalt all. Sageduste vahemik on (87,5–108 MHz). <p>Audiofunktsiooni väljalülitamine</p> <ul style="list-style-type: none"> Vajutage AUDIO nuppu neli korda.
Nuppude lukustamise funktsioon	
 LOCK	<ul style="list-style-type: none"> Hoidke nuppu LOCK all 5 sekundit. Nupud on lukustatud, kui vastav indikaator tuli põleb. Avamiseks vajutage nuppu LOCK uuesti 5 sekundit (indikaator tuli kustub).

ET

Veaotsing

Probleem	Võimalikud põhjused	Lahendused
Juhtpaneelil pole kuva	Kaabel pole ühendatud	Kontrollige kaabli liidest või vahetage see välja
	Seadmes ei ole voolu.	Kontrollige vooluringi (eriti seda, kas toitelüliti on sisse lülitatud)
	Juhtpaneeli trükkplaat on katki	Vahetage vastava trükkplaadi vastu välja
Kütteseade ei anna soojust	Kütteseade on katki	Vahetage kütteseade sama tüüpi uue kütteseadme vastu välja
	Kütteseadme toitepistik ei ole korralikult kinni	Kontrollige ja kinnitage need tihedalt
	Temperatuuriandur on katki	Kontrollige, kas anduri liides on lahti tulnud või vahetage see välja
	Juhtkarbi kaitse on kahjustatud	Vahetage kaitse välja
Saunas on ebameeldiv lõhn	Relee trükkplaat ei tööta	Vahetage trükkplaat välja
	Kütteelemendi läheduses on võõrkeha(d)	Eemaldage võõrkeha(d)
	Mõne küttekeha temperatuur on liiga kõrge	Ühendage toide lahti ja vahetage kütteseade välja
Valgustus ei tööta	Trükkplaadil on mingi komponent läbi põlenud	Vahetage trükkplaat välja
	Juhe pole ühendatud	Ühendage see uuesti
Temperatuurinäit ei ole normaalne	Valgusti on katki	Vahetage see uue valgusti vastu välja
	Temperatuuriandur on kahjustunud	Vahetage temperatuuriandur välja
Bluetooth pole korralikult seotud	Kontrollige, kas seotud on ka muid seadmeid	Ühendage muud seotud seadmed lahti
	Kontrollige, kas Bluetoothi versioonid on ühilduvad. Süsteem toetab versiooni 2.0 või 4.0.	Paigaldage sobiv versioon
	Bluetoothi draiverimoodul ei tööta	Vahetage neli-ühes moodul välja
Raadiol ei ole heli	Raadiomoodul on katki	Vahetage neli-ühes audiomoodul välja
	Kõlari juhe on katki või ei tööta kõlar korralikult	Vahetage välja juhe või kõlar
Süsteemi häire	Ekraanil kuvatakse E0 ja häired	Anduril puudub ühendus
	Ekraanil kuvatakse HH ja häired	Liiga kõrge temperatuur
	Ekraanil kuvatakse E1 ja häired	Anduri lühis
Küte lülitub välja pärast lühiajalist kasutamist	Süsteem on ülekoormatud	Tehke kindlaks süsteemi ülekoormuse põhjus. Lähetestage ülekoormuskaitse.
	Temperatuurianduri osaline ülekuumenemine	Tehke kindlaks osalise ülekuumenemise põhjus

Précautions d'usage

- Assurez-vous d'avoir une tension externe adaptée à la tolérance de tension du produit.
- Branchez la fiche du câble à la prise extérieure. N'utilisez pas cette prise avec quelque autre appareil que ce soit. Veuillez débrancher la machine si vous ne l'utilisez pas.
- Pour éviter toute atteinte à la qualité et à la beauté du bois, placez une serviette sur le banc afin qu'elle recueille la sueur.
- Vous pouvez profiter de nos produits après une brève période de préchauffage. Afin de mieux profiter de nos produits, il est conseillé de boire une bouteille d'eau à l'avance.
- N'utilisez aucun produit de bain dans le sauna.
- Veuillez attendre à l'intérieur un petit moment après la fin de la thérapie, de sorte que la température redescende et ainsi éviter tout désagrément dû à un refroidissement trop rapide.
- Après utilisation, ouvrez la porte pour dissiper la chaleur et la vapeur humide, ce qui gardera votre cabine de sauna au sec.

- **Ne déposez rien devant la porte.**
- **Ne déposez aucune substance inflammable ou chimique à proximité du produit.**
- **Ne mettez aucun vêtement ou serviette à sécher à l'intérieur, pour écarter les risques d'incendie.**
- **Ne versez jamais d'eau sur la cabine ou sur les composants électriques, pour éviter tout choc électrique ou dégâts sur les poêles.**
- **Gardez-vous de toucher les surfaces métalliques sur le couvercle des poêles, afin d'éviter toute brûlure.**
- **Lors du nettoyage de la cabine ou des composants électriques, tâchez de ne pas utiliser trop d'humidité.**



Maintenance

Avant usage :

- Assurez-vous de bien suivre le manuel d'instructions
- Protégez les parties en bois du sauna en plaçant une serviette sur le siège.

Après usage :

- Débranchez le câble d'alimentation
- Ouvrez la porte pour évacuer la chaleur et la vapeur d'eau humide, pour que la cabine reste sèche.

Tâches sur le bois

- L'extérieur de la cabine peut être essuyé avec une serviette humide essorée. L'intérieur de la cabine peut être nettoyé avec un aspirateur.
- Pour la désinfection, n'utilisez pas de solvants organiques tels que l'essence ou l'alcool. Essayez la surface du sauna.
- N'utilisez pas d'objets coupants dans la cabine de sauna, pour éviter de rayer le bois

Tâches sur la vitre

- Essayez la vitre avec du papier doux.
- Les tâches récalcitrantes peuvent être essuyées d'abord avec un chiffon humide, puis avec un chiffon sec.
- Évitez les objets pointus près de la surface pour ne pas rayer le verre.

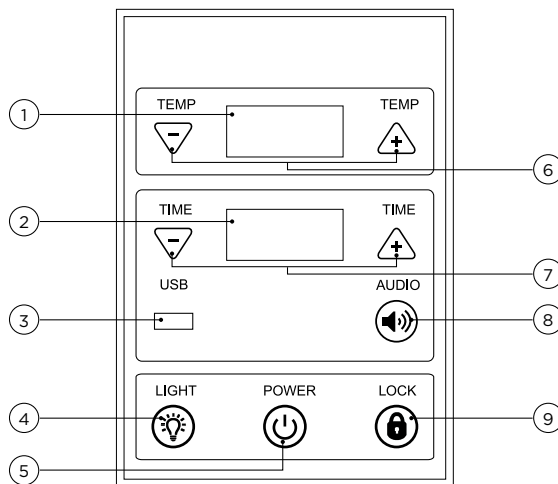

Panneau de commande

1. Écran d'affichage de la température
2. Écran d'affichage du minuteur
3. USB
4. Bouton d'éclairage
5. Bouton d'alimentation
6. Contrôle de la température
7. Minuteur
8. Fonction audio
9. Bouton de verrouillage



Mode d'emploi

Marche / arrêt	
	<ul style="list-style-type: none"> • Branchez le cordon d'alimentation. • Appuyez sur le bouton d'alimentation pour allumer ou éteindre l'appareil.
Éclairage	
	<ul style="list-style-type: none"> • Appuyez sur le bouton d'éclairage pour allumer ou éteindre l'éclairage.
Température	
 TEMP	<ul style="list-style-type: none"> • Après allumage du chauffage, appuyez sur TEMP- ou TEMP+ pour ajuster la température du chauffage. • Les températures vont de 30 à 65 °C (75 °C) / 90 à 150 °F (167 °F) • L'étape de réglage est de 1 °C / 5 °F. • Lorsque la température est en-dessous de 30 °C / 90 °F, l'affichage indiquera « LO ». • Celsius / Fahrenheit : Appuyez sur « TEMP- » et « LOCK » pendant 5 secondes pour changer l'unité de température.

Durée	
 TIME	<ul style="list-style-type: none"> Appuyez sur le bouton Time+ ou Time- pour régler l'interrupteur horaire de 5 à 60 minutes. L'intervalle est de 5 minutes. Lorsque le décompte sera à 5 minutes, le panneau de contrôle bipera trois fois.
Multimedia (FM/USB/BT)	
 AUDIO	<p>Bluetooth</p> <ul style="list-style-type: none"> Appuyez une fois sur le bouton AUDIO. Activez la fonction Bluetooth de votre mobile et sélectionnez l'appareil pour l'appairer. L'appairage prend 6 à 8 secondes. L'affichage de la température indiquera « BLU ». L'affichage de durée indiquera « --Db ». Appuyez sur TIME+ ou TIME- pour ajuster le volume (de 1 à 30 DB). Appuyez brièvement sur TEMP + ou - pour passer à la musique suivante ou précédente. Si aucun bouton n'est pressé pendant que le sauna est en marche, l'affichage indique la température et la durée du sauna. Remarque : Durant l'appairage Bluetooth, passer de l'USB à la radio prend 6 à 7 secondes. <p>USB</p> <ul style="list-style-type: none"> Appuyez deux fois sur le bouton AUDIO. L'affichage de température indiquera « USB ». Appuyez sur TEMP + ou - pour passer à la musique suivante ou précédente. L'affichage de durée indiquera « --Db ». Appuyez sur TIME + ou - pour ajuster le volume. Si aucun bouton n'est pressé pendant que le sauna est en marche, l'affichage indique la température et la durée du sauna. Remarque : Il faut 3 secondes pour reconnaître l'USB. Si vous n'êtes pas connecté en USB, le volume indiquera 00 db. <p>Radio</p> <ul style="list-style-type: none"> Appuyez trois fois sur le bouton AUDIO. La fréquence est indiquée sur l'affichage de la température. L'affichage de durée indiquera « VOL », appuyez sur TIME + ou - pour ajuster le volume. Appuyez sur TEMP + ou - pour ajuster la fréquence. Si aucun bouton n'est pressé pendant que le sauna est en marche, l'affichage indique la température et la durée du sauna. Remarque : Lorsque la radio est activée, appuyez longuement sur le bouton AUDIO pour chercher une fréquence automatiquement. La gamme de fréquence va de 87.5 MHZ à 108 MHZ. <p>Désactiver la fonction sonore</p> <ul style="list-style-type: none"> Appuyez sur le bouton AUDIO quatre fois.
Fonction de verrouillage des boutons	
 LOCK	<ul style="list-style-type: none"> Appuyez pendant 5 secondes sur le bouton LOCK. Lorsque le témoin lumineux s'allume, cela signifie que les boutons sont verrouillés. Pour déverrouiller, appuyez de nouveau sur LOCK pendant 5 secondes (le témoin lumineux s'éteint).

FR

Dépannage

Problème	Causes possibles	Solutions
Aucun affichage sur le panneau de commande	Le câble n'est pas branché	Vérifiez l'interface du câble ou remplacez-le
	Aucune alimentation	Vérifiez le circuit (notamment si le bouton d'alimentation est allumé)
	Le circuit imprimé du panneau de commande est endommagé	Remplacez le circuit imprimé correspondant
Le chauffage ne chauffe pas	Le chauffage est endommagé	Remplacez-le par un chauffage du même type
	Le connecteur d'alimentation du chauffage est desserré	Pensez à les vérifier et à les resserrer
	Le capteur de température est endommagé	Voyez si l'interface du capteur se décroche, ou alors remplacez le capteur
	Le fusible du boîtier de contrôle est endommagé	Remplacez le fusible
	Le circuit imprimé du relai ne fonctionne pas	Remplacez le circuit imprimé
Odeurs dans le sauna	Il y a une substance étrange près de la résistance	Nettoyez la substance
	La température du chauffage est trop élevée	Débranchez l'alimentation et remplacez le chauffage
	Un composant du circuit imprimé a grillé	Remplacez le circuit imprimé
L'éclairage ne fonctionne pas	Le câble n'est pas branché	Rebranchez-le
	La lampe est cassée	Remplacez la lampe
L'affichage de la température n'est pas normal	Capteur de température endommagé	Remplacez le capteur de température
Le Bluetooth n'est pas correctement appairé	Vérifiez si d'autres appareils ne se sont pas appairés	Déconnectez le premier appareil appairé
	Vérifiez que votre version Bluetooth soit compatible. Le système prend en charge les versions 2.0 et 4.0.	Remplacez la version d'appairage
	Le module de pilote Bluetooth est endommagé	Remplacez le module quatre en un
La radio n'a pas de son	Le module radio est endommagé	Remplacez le module audio quatre en un
	L'enceinte ou le câble d'enceinte est endommagé	Remplacez l'enceinte ou le câble
Alarme système	L'écran affiche « E0 » et envoie une alarme	Déconnexion du capteur
	L'écran affiche « HH » et envoie une alarme	Température excessive
	L'écran affiche « E1 » et envoie une alarme	Court-circuit du capteur
Le chauffage s'arrête après un certain temps	Le système est en surcharge	Trouvez la cause de cette surcharge. Réinitialisez la protection de surcharge.
	Surchauffe partielle du capteur de température	Trouvez la cause de cette surchauffe partielle

Takuu

- Tuotteen takuu-aika on yksi (1) vuosi.
- Takuu ei kata ohjeiden vastaisen asennuksen käytön tai ylläpidon aiheuttamia vikoja.

Garanti

- Garantitiden är ett (1) år.
- Garantin täcker inte fel som har uppstått på grund av att monterings-, användnings- eller underhållsanvisningarna inte har följts.

Guarantee

- The guarantee period for this product is one (1) year.
- The guarantee does not cover any faults resulting from failure to comply with installation, use or maintenance instructions.

Garantie

- Die Garantiezeit für dieses Produkt beträgt ein (1) Jahr.
- Die Garantie deckt keine Defekte ab, die durch fehlerhafte Installation und Verwendung oder Missachtung der Wartungsanweisungen entstanden sind.

Гарантия

- Гарантийный срок на данное изделие составляет 1 (один) год.
- Гарантия не распространяется на неполадки, вызванные несоблюдением инструкций по установке, использованию или техническим обслуживанием оборудования.

Garantii

- Selle toote garantii-aeg on üks (1) aasta.
- Garantii ei hõlma rikkeid, mille põhjuseks on paigaldus-, kasutus- või hooldusjuhiste mittejärgimine

Garantie

- La durée de garantie de ce produit est d'un (1) an.
- La garantie ne couvre aucun défaut résultant du non-respect des instructions d'installation, d'utilisation ou de maintenance.

HARVIA

GLOBAL: P.O.Box 12 | Teollisuustie 1-7 | 40951 Muurame | FINLAND | +358 207 464 000 | harvia@harvia.fi | www.harvia.com
CENTRAL EUROPE: Sentiotec GmbH | Division of Harvia Group | Wartenburger Straße 31, A-4840 Vöcklabruck
T +43 (0) 7672/22 900-50 | F -80 | info@sentiotec.com | www.sentiotec.com